



ARCTIC CHILL 8

Model: 590236



UK: INSTRUCTION MANUAL
DE: BEDIENUNGSANLEITUNG
DK: BRUGERVEJLEDNING
FR: MODE D'EMPLOI
NL: GEBRUIKSAANWIJZING
CZ: NÁVOD K POUŽITÍ
NO: BRUKERVEILEDNING



INNOVATIVE FAMILY CAMPING

INDEX

1. SAFETY INSTRUCTIONSPAGE 3

2. PRODUCT FEATURESPAGE 4

3. PRODUCT STRUCTUREPAGE 4

4. INSTALLATION.....PAGE 4

5. FUNCTION AND OPERATIONPAGE 5

6. CARE AND MAINTENANCE.....PAGE 6

7. TROUBLESHOOTING.....PAGE 7

8. GUARANTEEPAGE 8

9. TECHNICAL INFORMATION.....PAGE 8

Please read this operating manual carefully before starting the device. Keep it in a safe place for future reference.



1. SAFETY INSTRUCTIONS

WARNING!

- Do not operate the appliance if it is visibly damaged.
- Do not block the gaps of the cool box with things like pin, wire, etc.
- Do not expose the appliance to rain or soak it in water.
- Do not place the appliance near naked flames or other heat sources (heaters, direct sunlight, gas ovens etc.)
- Do not store any explosive substances like spray cans with a flammable propellant.
- Ensure the supply cord is dry and not trapped or damaged. Do not locate multiple portable socket-outlets or portable power supplies at the rear of the appliance.
- Check the voltage specification on the type plate corresponds to that of the energy supply. The appliance is only to be used with the power supply unit provided with the appliance.
- Do not use electrical appliances inside the food storage compartments of the appliance, unless they are of the type recommended by the manufacturer.
- Once unpacked and before turning on, the appliance must be placed on a level surface for more than 6 hours.
- Make sure that the appliance stays horizontally when it is running. The tilt angle must be less than 5° for long time running and be less than 45° for short time running.
- Keep the ventilation openings in the unit casing or in the built-in structure free of obstacles. (Around the compressor ≥ 100mm).
- Keep the appliance stable on the ground or in the car; Do not drain upside down.



CAUTION!

- Repairs may only be carried out by qualified personnel. Incorrect repair may cause danger. The lamp and supply cord must be replaced by the manufacturer or qualified persons.
- Children aged 3-8 years are *only* allowed to load and unload refrigerating appliances.
- Children shall not play with the appliance.
- Cleaning and user maintenance shall not be made by children without supervision.
- The appliance can be used by children aged from 8 years and above and persons with reduced physical, sensory or mental capabilities or lack of experience and knowledge if they have been given supervision or instruction concerning use of the device in a safe way and understand the hazards.



NOTICE!

- Disconnect the power supply before each cleaning and maintenance and after every use.
- Do not use sharp tools to defrost; Do not damage the refrigerant circuit.
- Check if the cooling capacity of the appliance is suitable for storing the food or medicine.
- Food may only be stored in its original packaging or in suitable containers.
- If the appliance is left empty for long periods, switch off, defrost, clean, dry, and leave the lid open to prevent mould developing within the appliance.
- The cool box contains a flammable gas inside the compressor.
- The appliance is designed for recreational camping.



IF YOU WISH TO FINALLY DISPOSE OF THE DEVICE

1. Remove cables, lid, tie-down brackets from body with compressor and dispose according to local regulations. Ask your local recycling centre for details about how to do this in accordance with the applicable disposal regulations.
2. Place the packaging material in the appropriate recycling waste bins wherever possible.



2. PRODUCT FEATURES

- High-efficiency DC compressor and conversion module.
- CFC free and great heat insulation.
- DC 12/24V
- Fast cooling to -20°C/-4°F(based on 25°C/77°F room temperature).
- Intelligent battery protection system.
- Digital display for temperature setting.
- Wireless charging and USB port.

3. PRODUCT STRUCTURE

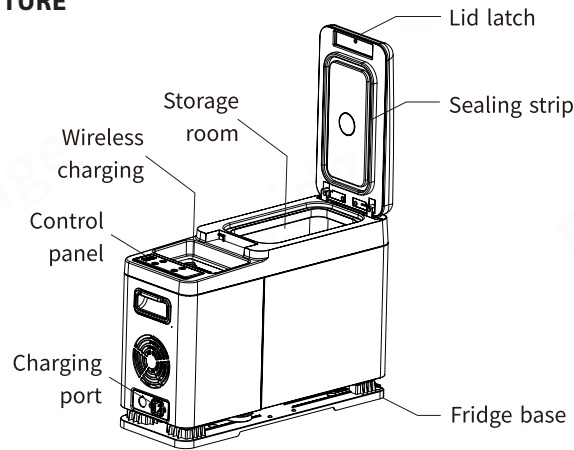

4. INSTALLATION

1. Remove the original vehicle console.
2. Install the included mounting bracket and tighten the screws.
3. Install the console fridge using the cigarette lighter.
4. Connect the included DC power cable to the vehicle's cigarette lighter.

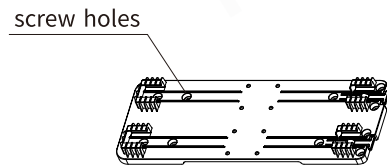

5. FUNCTIONS AND OPERATION

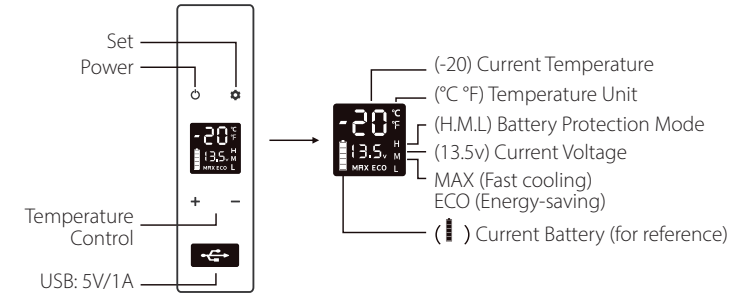

- **Power Supply:** connect to DC 12V/24V
- **Display Screen Initialization:** connect to the power supply, the buzzer will make a long beep and the display will be on for 2 seconds then enter the normal operating mode.
- **Power On/Off:** press to switch ON/OFF.
- **Temperature Setting:** press **+** or **-** for temperature setting, the setting will be saved automatically after having stopping operating for three seconds (Note: the temperature displayed is the current temperature of the compartment, it will take a while to reach the set temperature.) Temperature setting range: -20~20°C (-4~68°F).
- **Cooling Mode:** under the running state, press to switch to MAX (fast cooling) and ECO (Energy saving Mode). (*Factory setting is MAX).
- **Battery Protection Mode:** under the running state, long press for three seconds until screen flashes, then press again to select protection mode H (High), M (Medium) and L (Low). (*Factory setting is H).







VOLTAGE REFERENCE:

MODE \ INPUT	DC 12V		DC 24V	
	CUT-OFF	CUT-IN	CUT-OFF	CUT-IN
L	8.5V	10.9V	21.3V	22.7V
M	10.1V	11.4V	22.3V	23.7V
H	11.1V	12.4V	24.3V	25.7V

* the voltage is a theoretical value, there may be a deviation in different scenarios.
 * H should be set when the product is connected to car power, and M or L should be set when it is connected to a portable battery or other back-up battery.

- **Temperature Unit Setting:** switch off the cool box, long press for three seconds until E1 displays, then switch to E5 by pressing again. Under E5 mode, press **+** or **-** to select Celsius or Fahrenheit. (*Factory setting is °C.)
- **Reset:** switch off the cool box, long press for three seconds until E1 displays, under E1 mode, long press **+-** at the same time for three seconds to reset it.
- **Wireless charging:** Place your mobile phone in the centre of the wireless charging section to start charging. Note: Your mobile phone must support wireless charging.

RECOMMENDED TEMPERATURES FOR COMMON FOOD:

						
Drinks	Fruits	Vegetable	Ready-to-eat food	Wine	Ice cream	Meat
5°C/41°F	5~8°C/41~46°F	3~10°C/37~50°F	4°C/39°F	10°C/50°F	-10°C/14°F	-18°C/0°F

6. CARE AND MAINTENANCE

Cleaning:

- Switch off and unplug the device first to avoid electric shock.
- Use a wet cloth to clean the device and then wipe with a dry cloth.
- Do not soak the cool box in water or clean it under running water.
- Do not use abrasive cleaning agents during cleaning as these can damage the device.

Storage:

If the device will not be in use for a long time, please follow these instructions:

- Switch off and unplug the device.
- Take out all the items stored in the device.
- Wipe off excess water with a soft rag.
- Put the cool box in a cool and dry place.
- Leave the lid slightly open to prevent odors from forming.
- Recommended storage environment: Ambient temperature: 25°C, ambient humidity: ≤ 75%.

Defrosting:

- Humidity can form frost in the interior of the cooling device or on the evaporator. This reduces the cooling capacity. Defrost the device in good time to avoid this.
- Switch off and unplug the device first to avoid electric shock.
- Take out all the items stored in the device.
- Keep the lid open.
- Wipe off the defrosted water.



Never use hard or pointed tools to remove ice or to free objects frozen onto the device.

Replacing the cool box fuse (15A)

1. Unplug the cable from the mains or 12V socket and the cool box charging port.
2. Pry open the fuse cover with a small flat head screwdriver in the cool box charging port. Replace fuse with a new one that has the same rating (ATO regular blade fuse 15A).
3. Re-assemble the charging port in the reverse order.

7. TROUBLESHOOTING

Issues	Cause/Suggestions
Cool box does not work	<ul style="list-style-type: none"> • Check if the switch is on. • Check if the plug and socket are properly connected. • Check if the fuse has been burnt. • Check if the power supply is malfunctioned. • Switching the cool box on/off frequently may cause start delay of the compressor.
Cool box compartments are too warm	<ul style="list-style-type: none"> • The lid is opened frequently. • A large amount of warm or hot food was stored recently. • The cool box has been disconnected for a long time
Food is frozen	<ul style="list-style-type: none"> • The temperature was set too low
There is "water flow" noise from inside the cool box	<ul style="list-style-type: none"> • It is a normal phenomenon, caused by the flow of refrigerant.
There are waterdrops around the cool box casing or lid gap	<ul style="list-style-type: none"> • It is a normal phenomenon, the moisture will condense to water when it touches a cold surface of the cool box.
The compressor is slightly noisy when starting	<ul style="list-style-type: none"> • It is a normal phenomenon, the noise will be reduced after the compressor works stably.
Code F1 displayed	<ul style="list-style-type: none"> • Possible cause: low voltage to cool box. Adjust the battery protection from High to Medium or from Medium to Low.
Code F2 displayed	<ul style="list-style-type: none"> • Possible cause: condenser fan is overloaded. Disconnect power to cool box for 5 minutes and re-start. If the code shows again, contact manufacturer for service.
Code F3 displayed	<ul style="list-style-type: none"> • Possible cause: the compressor starts too frequently. Disconnect power to cool box for 5 minutes and re-start. If the code shows again, contact manufacturer for service.
Code F4 displayed	<ul style="list-style-type: none"> • Possible cause: compressor not kicking in. Disconnect power to cool box for 5 minutes and re-start. If the code shows again, contact manufacturer for service.
Code F5 displayed	<ul style="list-style-type: none"> • Possible cause: overheating of the compressor and electronics. Disconnect power to cool box for 5 minutes and re-start. If the code shows again, contact manufacturer for service.
Code F6 displayed	<ul style="list-style-type: none"> • Possible cause: no parameter can be detected by the controller. Disconnect power to cool box for 5 minutes and re-start. If the code shows again, contact manufacturer for service.
Code F7 or F8 displayed	<ul style="list-style-type: none"> • Possible cause: temperature sensor is faulty. Contact manufacturer for service.

8. GUARANTEE

The statutory guarantee period applies.
If the product is defective, please contact the manufacturer (see the back of the instruction manual) or your retailer.

We strive to have spare parts available for up to 10 years.

For more information please see www.outwell.com

For repair and guarantee processing, please include the following documents when you send in the device:

- A copy of the receipt with purchasing date
- A reason for claim or description of the fault.

9. TECHNICAL INFORMATION

Model	Arctic Chill 8 590236 / CF8
Climatic Category	T, ST, N
Rated Voltage DC	12V/24V
Rated Current for AC(Adaptor)	0.8A - 0.3A
Rated Current for DC	4.0A(12V) / 2.0A(24V)
Protective Classification of Electric Shock Resistance	□
Refrigerant	R1234YF(24g)
Foam Vesicant	C ₅ H ₁₀
Inside volume	7.4L

Batch no.: mmyyxxxx / MADE IN CHINA

Oase Outdoors ApS
EU: Kornvej 9, DK-7323 Give, Denmark. UK: One Glass Wharf, Bristol, BS2 0ZX

STICHWORTVERZEICHNIS

1. SICHERHEITSHINWEISESEITE 10

2. PRODUKTMERKMALESEITE 11

3. PRODUKTKONSTRUKTIONSEITE 11

4. INSTALLATION.....SEITE 11

5. FUNKTION UND BETRIEBSEITE 12

6. PFLEGE UND WARTUNGSEITE 13

7. PROBLEMBEHANDLUNG.....SEITE 14

8. GARANTIESEITE 15

9. TECHNISCHE INFORMATIONENSEITE 15

DE: BEDIENUNGSANLEITUNG

Bitte lesen Sie diese Betriebsanleitung vor Inbetriebnahme des Geräts sorgfältig durch. Bewahren Sie sie zum späteren Nachschlagen an einem sicheren Ort auf.



1. SICHERHEITSHINWEISE

WARNUNG!

- Das Gerät nicht in Betrieb nehmen, wenn es sichtbar beschädigt ist.
- Die Zwischenräume der Kühlbox nicht mit Dingen wie Stiften, Draht usw. blockieren.
- Das Gerät nicht dem Regen aussetzen und nicht in Wasser tauchen.
- Das Gerät nicht in der Nähe von offenen Flammen oder anderen Wärmequellen (Heizungen, direktem Sonnenlicht, Gasöfen usw.) aufstellen.
- Keine explosiven Stoffe wie Spraydosen mit brennbarem Treibgas lagern.
- Es muss sichergestellt sein, dass das Netzkabel trocken, nicht eingeklemmt und unbeschädigt ist. Niemals mehrere externe Steckdosen oder Netzteile an der Rückseite des Geräts anbringen.
- Die Übereinstimmung der Spannungsangabe auf dem Typenschild mit der Spannung der Stromversorgung prüfen. Das Gerät darf nur mit dem mitgelieferten Netzteil betrieben werden.
- Keine elektrischen Geräte in den Lebensmittelaufbewahrungsfächern des Geräts verwenden, es sei denn, es handelt sich um den vom Hersteller empfohlenen Typ.
- Nach dem Auspacken und vor dem Einschalten muss das Gerät für mehr als 6 Stunden auf eine ebene Fläche gestellt werden.
- Das Gerät muss im Betrieb waagrecht stehen. Der Neigungswinkel muss bei Langzeitbetrieb weniger als 5 Grad und bei Kurzzeitbetrieb weniger als 45 Grad betragen.
- Die Lüftungsöffnungen im Gerätegehäuse oder in der Einbaukonstruktion von Hindernissen freigehalten. (Rund um den Kompressor ≥ 100 mm).
- Platzieren Sie das Gerät so auf dem Boden oder im Auto, dass es stabil steht. Lassen Sie es nicht auf dem Kopf stehend ab.



ACHTUNG!

- Reparaturen dürfen nur von qualifiziertem Personal durchgeführt werden. Eine unsachgemäße Reparatur kann Gefahren verursachen. Die Lampe und das Netzkabel müssen vom Hersteller oder von qualifizierten Personen ausgetauscht werden.
- Kinder im Alter von 3-8 Jahren dürfen Kühlgeräte *nur* be- und entladen.
- Kinder dürfen nicht mit dem Gerät spielen.
- Reinigung und Wartung durch den Benutzer dürfen von Kindern nicht ohne Aufsicht durchgeführt werden.
- Das Gerät kann von Kindern ab 8 Jahren und Personen mit eingeschränkten körperlichen, sensorischen oder geistigen Fähigkeiten oder mangelnder Erfahrung und Kenntnis benutzt werden, wenn sie beaufsichtigt oder in den sicheren Gebrauch des Gerätes eingewiesen wurden und die Gefahren verstehen.



HINWEIS!

- Die Stromversorgung vor jeder Reinigung und Wartung sowie nach jedem Gebrauch trennen.
- Zum Auftauen keine scharfen Werkzeuge verwenden. Den Kältemittelkreislauf nicht beschädigen.
- Prüfen Sie, ob die Kühlleistung des Gerätes für die Lagerung der Lebensmittel oder Medikamente geeignet ist.
- Lebensmittel dürfen nur in der Originalverpackung oder in geeigneten Behältern gelagert werden.
- Wird das Gerät für längere Zeit leer gelassen, ausschalten, abtauen, reinigen, trocknen und den Deckel geöffnet lassen, um Schimmelbildung im Gerät zu vermeiden.
- Die Kühlbox enthält ein entflammbares Gas im Inneren des Kompressors.
- Das Gerät ist für den Einsatz beim Freizeitchamping ausgelegt.



DE: BEDIENUNGSANLEITUNG

WENN SIE DAS GERÄT ENDGÜLTIG ENTSORGEN MÖCHTEN

1. Entfernen Sie die Kabel, den Deckel und die Befestigungsklammern vom Gehäuse mit dem Kompressor und entsorgen Sie die Teile gemäß den örtlichen Vorschriften. Wenden Sie sich an Ihre örtliche Entsorgungsstelle, um zu erfahren, wie Sie dies gemäß den geltenden Entsorgungsvorschriften tun können.
2. Geben Sie das Verpackungsmaterial nach Möglichkeit in die entsprechenden Recycling-Mülltonnen.



2. PRODUKTMERKMALE

- Hocheffizienter Gleichstromkompressor und Wechselrichter.
- FCKW-frei und hervorragende Wärmedämmung.
- 12/24 V DC oder 100~240 V AC (mit speziellem Adapter).
- Schnelles Abkühlen auf -20 °C/ -4 °F (basierend auf 25 °C/ 77 °F Raumtemperatur).
- Intelligentes Batterieschutzsystem.
- Digitales Display zur Temperatureinstellung.
- Kabelloses Laden und USB-Anschluss.

3. PRODUKTKONSTRUKTION

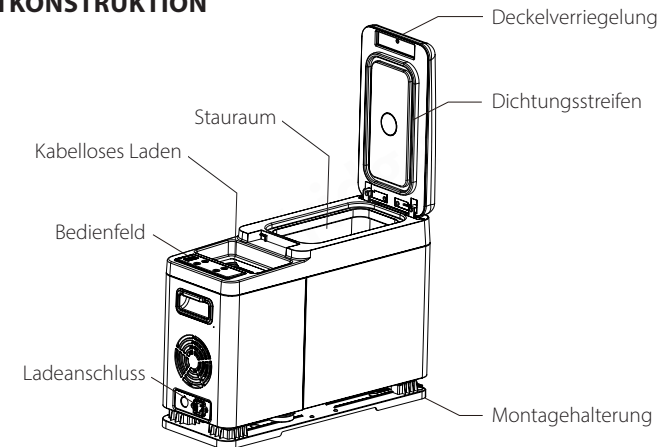

4. INSTALLATION

1. Entfernen Sie die originale Fahrzeugkonsole.
2. Installieren Sie die mitgelieferte Montagehalterung und ziehen Sie die Schrauben fest.
3. Installieren Sie den Konsolkühlschrank mit dem Zigarettenanzünder.
4. Schließen Sie das mitgelieferte Gleichstromkabel an den Zigarettenanzünder des Fahrzeugs an.

Schraubenlöcher

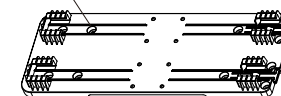

5.FUNKTIONEN UND BEDIENUNG

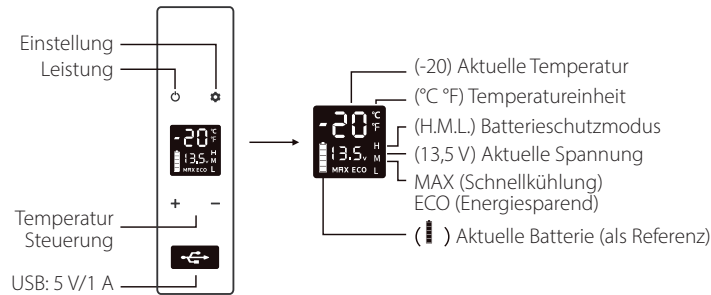

- **Stromversorgung:** Anschluss an 12 V/24 V DC oder 100–240 V AC (mit speziellem Adapter).
- **Initialisierung des Bildschirms:** Das Gerät an die Stromversorgung anschließen. Der Summer gibt einen langen Signalton ab und das Display leuchtet 2 Sekunden lang auf.
- **Ein/Aus:** drücken, um ein- und auszuschalten.
- **Temperatureinstellung:** Für die Temperatureinstellung **+** oder **-** drücken. Die Einstellung wird automatisch gespeichert, nachdem der Betrieb für drei Sekunden unterbrochen wurde (Hinweis: Die angezeigte Temperatur ist die aktuelle Temperatur des Fachs. Es dauert eine Weile, bis die eingestellte Temperatur erreicht ist.)
Temperatureinstellbereich: -20~20 °C (-4~68 °F).
- **Kühlmodus:** Bei laufendem Betrieb auf drücken, um auf MAX (Schnellkühlung) und ECO (Energiesparmodus) umzuschalten. (*Werkseinstellung ist MAX.)
- **Batterieschutzmodus:** Bei laufendem Betrieb drei Sekunden lang drücken bis der Bildschirm blinkt, dann erneut drücken, um den Schutzmodus H (Hoch), M (Mittel) und L (Niedrig) auszuwählen. (*Werkseinstellung ist H).

SPANNUNGSREFERENZ:

EINGANG MODUS	DC 12 V		DC 24 V	
	ABSCHALTUNG	EINSCHALTUNG	ABSCHALTUNG	EINSCHALTUNG
L	8,5 V	10,9 V	21,3 V	22,7 V
M	10,1 V	11,4 V	22,3 V	23,7 V
H	11,1 V	12,4 V	24,3 V	25,7 V

* Da es sich bei der Spannung um einen theoretischen Wert handelt, kann es in verschiedenen Szenarien zu einer Abweichung kommen.
* H sollte eingestellt werden, wenn das Produkt an das Stromnetz des Autos angeschlossen ist. M oder L sollte eingestellt werden, wenn es an eine externe Batterie oder eine andere Notstrombatterie angeschlossen ist.

- **Einstellung der Temperatureinheit:** Kühlbox ausschalten, drei Sekunden lang drücken, bis E1 angezeigt wird, dann durch erneutes Drücken von auf E5 umschalten. Im E5-Modus **+** oder **-** drücken, um Celsius bzw. Fahrenheit auszuwählen. (*Werkseinstellung ist °C.)
- **Zurücksetzen:** Kühlbox ausschalten, drei Sekunden lang drücken, bis E1 angezeigt wird, im E1-Modus gleichzeitig **+** **-** drei Sekunden lang drücken, um die Einstellungen zurückzusetzen.
- **Kabelloses Laden:** Platzieren Sie Ihr Mobiltelefon in der Mitte des kabellosen Ladebereichs, um den Ladevorgang zu starten. Hinweis: Ihr Mobiltelefon muss kabelloses Laden unterstützen.

EMPFOHLENE TEMPERATUREN FÜR GÄNGIGE LEBENSMITTEL:

Getränke	Obst	Gemüse	Fertiggerichte	Wein	Eiscreme	Fleisch
5 °C/41 °F	5~8 °C/41~46 °F	3~10 °C/37~50 °F	4 °C/39 °F	10 °C/50 °F	-10 °C/14 °F	-18 °C/0 °F

6. PFLEGE UND WARTUNG

Reinigung:

- Zunächst das Gerät ausschalten und den Stecker ziehen, um einen Stromschlag zu vermeiden.
- Das Gerät mit einem feuchten Tuch reinigen und anschließend mit einem trockenen Tuch abwischen.
- Die Kühlbox nicht in Wasser einweichen oder unter fließendem Wasser reinigen.
- Für die Reinigung keine scheuernden Reinigungsmittel verwenden, da diese das Gerät beschädigen können.

Lagerung:

- Wenn das Gerät längere Zeit nicht verwendet werden soll, gehen Sie wie folgt vor:
- Das Gerät ausschalten und den Stecker ziehen.
 - Alle im Gerät verstauten Gegenstände herausnehmen.
 - Überschüssiges Wasser mit einem weichen Tuch abwischen.
 - Kühlbox an einen kühlen und trockenen Ort stellen.
 - Den Deckel leicht geöffnet lassen, um Geruchsbildung zu vermeiden.
 - Empfohlene Lagerumgebung: Umgebungstemperatur: 25 °C, Luftfeuchtigkeit: ≤ 75 %.

Abtauen:

- Feuchtigkeit kann zu Reifbildung im Inneren des Kühlgeräts oder am Verdampfer führen. Dies reduziert die Kühlleistung. Tauen Sie das Gerät rechtzeitig ab, um dies zu vermeiden.
- Zunächst das Gerät ausschalten und den Stecker ziehen, um einen Stromschlag zu vermeiden.
- Alle im Gerät verstauten Gegenstände herausnehmen.
- Deckel geöffnet halten.
- Tauwasser abwischen.



Niemals harte oder spitze Werkzeuge verwenden, um Eis zu entfernen oder an dem Gerät festgefrorene Gegenstände zu lösen.

Wechsel der AC-Steckersicherung (220-240V)

1. Das Kabel aus der Netzsteckdose und dem Ladeanschluss der Kühlbox ziehen.
2. Die Sicherungsabdeckung mithilfe eines kleinen Schlitzschraubendrehers in der Mitte des Kabelsteckers aufhebeln. Die Sicherung durch eine neue mit der gleichen Nennleistung (BS 1362 13 A) ersetzen.
3. Den Kabelstecker in umgekehrter Reihenfolge wieder zusammenbauen.

Auswechseln der Kühlbox-Sicherung (15 A)

1. Das Kabel aus der Netz- oder 12-V-Steckdose und dem Ladeanschluss der Kühlbox ziehen.
2. Die Sicherungsabdeckung mithilfe eines kleinen Schlitzschraubendrehers im Ladeanschluss der Kühlbox aufhebeln. Die Sicherung durch eine neue mit der gleichen Nennleistung (ATO Standard-Flachsicherung 15 A) ersetzen.
3. Den Ladeanschluss in umgekehrter Reihenfolge wieder zusammenbauen.

7. PROBLEMBEHANDLUNG

Problemstellung	Ursache/Vorschläge
Kühlbox funktioniert nicht	<ul style="list-style-type: none"> • Prüfen, ob der Schalter eingeschaltet ist. • Prüfen, ob Stecker und Steckdose richtig angeschlossen sind. • Prüfen, ob die Sicherung durchgebrannt ist. • Prüfen, ob die Stromversorgung defekt ist. • Häufiges Ein-/Ausschalten der Kühlbox kann zu einer Startverzögerung des Kompressors führen.
Kühlboxfächer sind zu warm	<ul style="list-style-type: none"> • Der Deckel wird häufig geöffnet. • Es wurde vor Kurzem eine große Menge an warmen oder heißen Lebensmitteln gelagert. • Kühlbox war seit Langem nicht mehr angeschlossen.
Lebensmittel sind gefroren	<ul style="list-style-type: none"> • Die Temperatur wurde zu niedrig eingestellt.
Aus dem Inneren der Kühlbox ist ein Geräusch von fließendem Wasser zu hören	<ul style="list-style-type: none"> • Es handelt sich um ein normales Phänomen, das durch den Kältemittelfluss verursacht wird.
Es bilden sich Wassertropfen am Kühlboxgehäuse oder Deckelspalt	<ul style="list-style-type: none"> • Es handelt sich um ein normales Phänomen: Feuchtigkeit kondensiert zu Wasser, wenn sie mit der kalten Oberfläche der Kühlbox in Kontakt kommt.
Der Kompressor ist beim Starten ziemlich laut	<ul style="list-style-type: none"> • Es handelt sich um ein normales Phänomen: Das Geräusch reduziert sich, sobald der Kompressor stabil arbeitet.
Code F1 wird angezeigt	<ul style="list-style-type: none"> • Mögliche Ursache: niedrige Spannungsversorgung zur Kühlbox. Stellen Sie den Batterieschutz von Hoch auf Mittel oder von Mittel auf Niedrig ein.
Code F2 wird angezeigt	<ul style="list-style-type: none"> • Mögliche Ursache: Der Kondensatorlüfter ist überlastet. Die Kühlbox für 5 Minuten von der Stromversorgung trennen und neu starten. Wenn der Code erneut angezeigt wird, wenden Sie sich an den Hersteller, um eine Wartung durchführen zu lassen.
Code F3 wird angezeigt	<ul style="list-style-type: none"> • Mögliche Ursache: Der Kompressor startet zu häufig. Die Stromzufuhr zur Kühlbox für 5 Minuten trennen und neu starten. Wenn der Code erneut angezeigt wird, wenden Sie sich an den Hersteller, um eine Wartung durchführen zu lassen.
Code F4 wird angezeigt	<ul style="list-style-type: none"> • Mögliche Ursache: Kompressor läuft nicht an. Die Stromzufuhr zur Kühlbox für 5 Minuten trennen und neu starten. Wenn der Code erneut angezeigt wird, wenden Sie sich an den Hersteller, um eine Wartung durchführen zu lassen.
Code F5 wird angezeigt	<ul style="list-style-type: none"> • Mögliche Ursache: Überhitzung des Kompressors und der Elektronik. Die Kühlbox für 5 Minuten von der Stromversorgung trennen und neu starten. Wenn der Code erneut angezeigt wird, wenden Sie sich an den Hersteller, um eine Wartung durchführen zu lassen.
Code F6 wird angezeigt	<ul style="list-style-type: none"> • Mögliche Ursache: Es wird kein Parameter von der Steuerung erkannt. Die Kühlbox für 5 Minuten von der Stromversorgung trennen und neu starten. Wenn der Code erneut angezeigt wird, wenden Sie sich an den Hersteller, um eine Wartung durchführen zu lassen.
Code F7 oder F8 wird angezeigt	<ul style="list-style-type: none"> • Mögliche Ursache: Temperatursensor ist defekt. Wenden Sie sich an den Hersteller, um eine Wartung durchführen zu lassen.

8. GARANTIE

Es gilt die gesetzliche Gewährleistungsfrist. Wenn das Produkt defekt ist, wenden Sie sich bitte an den Hersteller (siehe Rückseite der Bedienungsanleitung) oder an Ihren Händler.

Wir sind bestrebt, Ersatzteile für bis zu 10 Jahre vorrätig zu haben.

Weitere Informationen finden Sie unter www.outwell.com

Für die Reparatur und Garantieabwicklung legen Sie bitte folgende Dokumente bei, wenn Sie das Gerät einsenden:

- Eine Kopie des Kaufbelegs mit Kaufdatum
- Eine Begründung für die Reklamation oder eine Beschreibung des Fehlers.

9. TECHNISCHE DATEN

Model	Arctic Chill 8 590236 / CF8
Klimakategorie	T, ST, N
Nennspannung DC	12V/24V
Nennstrom für AC (Adapter)	0.8A - 0.3A
Nennstrom für DC	4.0A(12V) / 2.0A(24V)
Schutzklasse gegen elektrischen Schlag	
Kältemittel	R1234YF(24g)
Schaummittel	C ₃ H ₁₀
Innenvolumen	7.4L

Batch no.: mmyyxxxx / MADE IN CHINA

Oase Outdoors ApS
 EU: Kornvej 9, DK-7323 Give, Denmark. UK: One Glass Wharf, Bristol, BS2 0ZX

INDHOLDSFORTEGNELSE

1. SIKKERHEDSANVISNINGER	SIDE 17
2. PRODUKTEGENSKABER	SIDE 18
3. PRODUKTSTRUKTUR.....	SIDE 18
4. INSTALLATION.....	SIDE 18
5. FUNKTION OG BETJENING.....	SIDE 19
6. VEDLIGEHOLDELSE	SIDE 20
7. FEJLFINDING	SIDE 21
8. GARANTI	SIDE 22
9. TEKNISKE OPLYSNINGER	SIDE 22

Læs denne betjeningsvejledning omhyggeligt, før apparatet tages i brug. Opbevar den et sikkert sted til fremtidig brug.

**1. SIKKERHEDSINSTRUKTIONER****ADVARSEL!**

- Brug ikke apparatet, hvis det er synligt beskadiget.
- Bloker ikke køleboksens mellemrum med stifter, ledninger osv.
- Apparatet må ikke udsættes for regn eller sænkes i vand.
- Apparatet må ikke placeres nær åben ild eller andre varmekilder (varmeapparater, direkte sollys, gasovne osv.).
- Eksplosive stoffer som f.eks. spraydåser må ikke opbevares sammen med brændbare drivmidler.
- Sørg for, at netledningen er tør og ikke sidder fast eller er beskadiget. Undgå at placere flere transportable stikdåser eller transportable strømforsyninger bag på apparatet.
- Kontrollér, at spændingsspecifikationen på typeskiltet svarer til energiforsyningen. Apparatet må kun bruges med den strømforsyning, der følger med apparatet.
- Brug ikke elektriske apparater inde i opbevaringsrummene til fødevarer, medmindre de er af den type, der anbefales af producenten.
- Når apparatet er pakket ud, og inden det tændes, skal det placeres på en plan overflade i mere end 6 timer.
- Sørg for, at apparatet forbliver vandret, mens det kører. Vippevinklen skal være mindre end 5 ° ved lang tids brug og mindre end 45 ° ved kort tids brug.
- Sørg for, at ventilationsåbningerne i apparatets kabinet eller i den indbyggede konstruktion er fri for forhindringer. (Omkring kompressoren ≥ 100 mm).
- Sørg for, at apparatet står stabilt på jorden eller i bilen. Tøm det ikke for væske med bunden i vejret.

**BEMÆRK!**

- Reparationer må kun udføres af kvalificerede personer. Reparationer, der udføres forkert, kan medføre fare. Lampen og ledningen skal udskiftes af producenten eller en kvalificeret person.
- Børn i alderen 3-8 år må *kun* fylde og tømme kølere.
- Børn må ikke lege med apparatet.
- Rengøring og vedligeholdelse må ikke udføres af børn uden opsyn af en voksen.
- Apparatet kan anvendes af børn fra 8 år og af personer med nedsatte fysiske, sensoriske eller mentale evner eller manglende erfaring og viden, hvis de er under opsyn eller er blevet instrueret i sikker brug af enheden og forstår farerne.

**OBS!**

- Afbryd strømforsyningen før hver rengøring og vedligeholdelse og efter hver brug.
 - Brug ikke skarpe værktøjer til afrimning, og undgå at beskadige kølemiddelkredsløbet.
 - Kontrollér, om apparatets kølekapacitet er egnet til opbevaring af mad eller medicin.
 - Fødevarer må kun opbevares i den originale emballage eller i egnede beholdere.
 - Hvis apparatet står tomt i længere tid, skal du slukke, afrime, rengøre, tørre og lade låget stå åbent for at forhindre, at der dannes mug inde i apparatet.
 - Køleboksen indeholder en brændbar gas inde i kompressoren.
- Apparatet er beregnet til campingbrug.



HVIS DU VIL BORTSKAFFE ENHEDEN

1. Fjern kabler, låg, beslag fra kabinettet med kompressoren, og bortskaf dem i henhold til lokale bestemmelser. Spørg din lokale genbrugsstation om, hvordan du gør dette i overensstemmelse med gældende regler for bortskaffelse.
2. Anbring så vidt muligt emballagematerialet i de dertil indrettede affaldsbeholdere til genbrug.



2. PRODUKTEGENSKABER

- Højeffektiv jævnstrømskompressor og konverteringsmodul.
- CFC-fri og fremragende varmeisolerings.
- 12/24 V jævnstrøm eller 100~240 V vekselstrøm (ved hjælp af en dedikeret adapter) strømforsyning.
- Hurtig afkøling til -20 °C (baseret på en rumtemperatur på 25 °C).
- Intelligent batteribeskyttelse.
- Digitalt display til temperaturindstilling.
- Trådløs opladning og USB-port.

3. PRODUKTSTRUKTUR

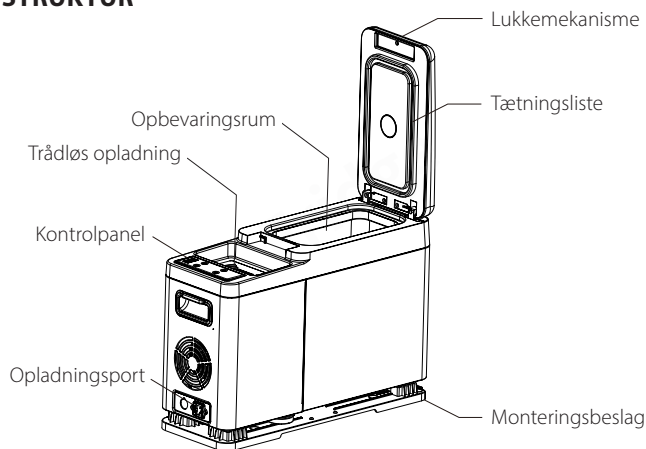

4. INSTALLATION

1. Fjern den originale køretøjskonsol.
2. Installer det medfølgende monteringsbeslag og stram skruerne.
3. Installer køleboksen ved hjælp af cigarettænderen.
4. Tilslut det medfølgende DC-strømkabel til køretøjets cigarettænder.

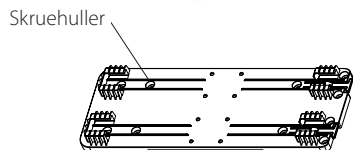

5.FUNKTIONER OG BETJENING

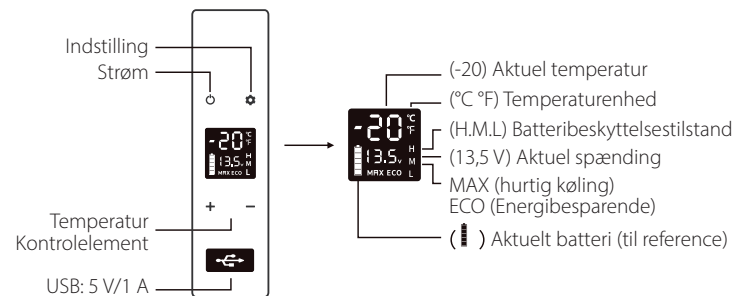

- **Strømforsyning:** Tilslut til 12 V/24 V jævnstrøm eller 100-240 V vekselstrøm (ved hjælp af en dedikeret adapter).
- **Igang sætning af displayskærm:** Slut til strømforsyningen, summeren vil afgive et langt bip, og displayet vil være tændt i 2 sekunder og derefter gå i normal driftstilstand.
- **Tænd/sluk:** Tryk på for at tænde/slukke.
- **Temperaturindstilling:** Tryk på **+** eller **-** for temperaturindstilling. Indstillingen gemmes automatisk, når apparatet har været slukket i tre sekunder (Bemærk: Den viste temperatur er rummets aktuelle temperatur. Det tager et stykke tid, før den indstillede temperatur nås). Temperaturindstillingsområde: -20~20 °C.
- **Køletilstand:** I driftstilstand trykkes på for at skifte til MAX (hurtig køling) og ECO (energibesparende). (*Fabriksindstillingen er MAX).
- **Batteribeskyttelsestilstand:** Tryk i driftstilstand på i tre sekunder, indtil skærmen blinker, og tryk derefter på igen for at vælge beskyttelsestilstand H (høj), M (medium) og L (lav). (*Fabriksindstillingen er H).







SPÆNDING:

INPUT TILSTAND	12 V jævnstrøm		24 V jævnstrøm	
	FRAKOBLING	TILSLUTNING	FRAKOBLING	TILSLUTNING
L	8,5 V	10,9 V	21,3 V	22,7 V
M	10,1 V	11,4 V	22,3 V	23,7 V
H	11,1 V	12,4 V	24,3 V	25,7 V

* spændingen er en teoretisk værdi, der kan være en afvigelse i forskellige scenarier.
 * H skal indstilles, når produktet er tilsluttet bilen, og M eller L skal indstilles, når det er tilsluttet et transportabelt batteri eller et andet backupbatteri.

- **Indstilling af temperaturenhed:** Sluk køleboksen, tryk på i tre sekunder, indtil E1 vises, og skift derefter til E5 ved at trykke på igen. I E5-tilstand trykkes på **+** eller **-** for at vælge Celsius eller Fahrenheit. (*Fabriksindstillingen er °C.)
- **Nulstil:** Sluk køleboksen ved at trykke på i tre sekunder, indtil E1 vises. Tryk på **+-** E1-tilstand samtidigt i tre sekunder for at nulstille den.
- **Trådløs opladning:** Placer din mobiltelefon i midten af den trådløse opladningssektion for at starte opladningen. Bemærk: Din mobiltelefon skal understøtte trådløs opladning.

ANBEFALEDE TEMPERATURER FOR ALMINDELIGE FØDEVARER:

						
Drikkevarer	Frugt	Grøntsager	Færdigretter	Vin	Is	Kød
5 °C	5~8 °C	3~10 °C	4 °C	10 °C	-10 °C	-18 °C

6. VEDLIGEHOLDELSE

Rengøring:

- Sluk for apparatet, og tag stikket ud først for at undgå elektrisk stød.
- Rengør apparatet med en våd klud, og tør efter med en tør klud.
- Køleboksen må ikke lægges i blød i vand eller rengøres under rindende vand.
- Brug ikke slibende rengøringsmidler under rengøringen, da disse kan beskadige apparatet.

Opbevaring:

Hvis apparatet ikke skal bruges i længere tid, skal du følge disse anvisninger:

- Sluk for apparatet, og tag stikket ud.
- Tag alle de ting ud, der er i apparatet.
- Tør overskydende vand af med en blød klud.
- Anbring køleboksen et køligt og tørt sted.
- Lad låget stå lidt åbent for at forhindre, at der dannes lugte.
- Anbefalet opbevaringsmiljø: Omgivelsestemperatur: 25 °C, omgivende luftfugtighed: ≤ 75 %.

Afrimning:

- Fugt kan danne frost i køleenhedens indre eller på fordampere. Dette reducerer kølekapaciteten. Afrim enheden i god tid for at undgå dette.
- Sluk for apparatet, og tag stikket ud først for at undgå elektrisk stød.
- Tag alle de ting ud, der er i apparatet.
- Hold låget åbent.
- Tør det afrimede vand af.



Brug aldrig hårde eller spidse redskaber til at fjerne is eller til at frigøre genstande, der er frosset fast på enheden.

Udskiftning af sikringen til vekselstrømsstikket (220-240 V)

1. Tag kablet ud af stikkontakten og køleboksens opladningsport.
2. Lirk sikringsdækslet op med en lille flad skruetrækker i midten af kabelstikket. Udskift sikringen med en ny med samme effekt (BS 1362 13A).
3. Saml kabelstikket igen i omvendt rækkefølge.

Udskiftning af sikring til køleboks (15A)

1. Tag kablet ud af stikkontakten eller 12 V-stikket og køleboksens opladningsport.
2. Lirk sikringsdækslet op med en lille flad skruetrækker i køleboksens opladningsport. Udskift sikringen med en ny sikring med samme mærkeværdi (ATO almindelig fladsikring 15 A).
3. Saml opladningsporten igen i omvendt rækkefølge.

7. FEJLFINDING

Problemer	Årsag/forslag
Køleboks fungerer ikke	<ul style="list-style-type: none"> • Kontrollér, om kontakten er tændt. • Kontrollér, om stikket og stikkontakten er korrekt tilsluttet. • Kontrollér, om sikringen er sprunget. • Kontrollér, om der er fejl i strømforsyningen. • Hvis køleboksen tændes/slukkes hyppigt, kan det medføre startforsinkelser i kompressoren.
Køleboksrum er for varme	<ul style="list-style-type: none"> • Låget åbnes hyppigt. • En stor mængde varm mad blev opbevaret for nylig. • Køleboksen har været frakoblet i lang tid
Maden er frosset	<ul style="list-style-type: none"> • Temperaturen var indstillet for lav
Der er støj fra "vandflowet" inden i køleboksen	<ul style="list-style-type: none"> • Det er et normalt fænomen, der skyldes flowet af kølemidler.
Der er vanddråber rundt om køleboksens kabinet eller lågmellemrummet	<ul style="list-style-type: none"> • Det er et normalt fænomen, og fugten kondenserer til vand, når den rører en kold overflade på køleboksen.
Kompressoren støjer en smule ved start	<ul style="list-style-type: none"> • Det er et normalt fænomen, og støjen vil blive reduceret, når kompressoren kører stabilt.
Kode F1 vises	<ul style="list-style-type: none"> • Mulig årsag: Lav spænding til køleboks. Juster batteribeskyttelsen fra Høj til Medium eller fra Medium til Lav.
Kode F2 vises	<ul style="list-style-type: none"> • Mulig årsag: Kondensatorventilatoren er overbelastet. Afbryd strømmen til køleboksen i 5 minutter, og genstart. Kontakt producenten for at få den eftersat , hvis koden vises igen.
Kode F3 vises	<ul style="list-style-type: none"> • Mulig årsag: Kompressoren starter for ofte. Afbryd strømmen til køleboksen i 5 minutter, og genstart. Hvis koden vises igen, skal du kontakte producenten med henblik på eftersyn.
Kode F4 vises	<ul style="list-style-type: none"> • Mulig årsag: Kompressoren starter ikke. Afbryd strømmen til køleboksen i 5 minutter, og genstart. Hvis koden vises igen, skal du kontakte producenten med henblik på eftersyn.
Kode F5 vises	<ul style="list-style-type: none"> • Mulig årsag: Overophedning af kompressor og elektronik. Afbryd strømmen til køleboksen i 5 minutter, og genstart. Hvis koden vises igen, kontaktes producenten med henblik på eftersyn.
Kode F6 vises	<ul style="list-style-type: none"> • Mulig årsag: Kontrollementet kan ikke registrere nogen parametre. Afbryd strømmen til køleboksen i 5 minutter, og genstart. Hvis koden vises igen, kontaktes producenten med henblik på eftersyn.
Kode F7 eller F8 vises	<ul style="list-style-type: none"> • Mulig årsag: Temperatursensoren er defekt. Kontakt producenten med henblik på eftersyn.

8. GARANTI

Den lovpligtige garantiperiode gælder. Hvis produktet er defekt, skal du kontakte producenten (se bagsiden af brugervejledningen) eller din forhandler.

Vi bestræber os på at have reservedele til rådighed i op til 10 år.

Du kan finde flere oplysninger på www.outwell.com

Ved reparation og garantibehandling bedes du vedlægge følgende dokumenter, når du indsender enheden:

- Kopi af kvittering med købsdato
- Årsag til reklamation eller beskrivelse af fejlen.

9. TEKNISKE OPLYSNINGER

Model	Arctic Chill 8 590236 / CF8
Klimakategori	T, ST, N
Nominal spænding DC	12V/24V
Nominal strømstyrke for AC (Adapter)	0.8A - 0.3A
Nominal strømstyrke for DC	4.0A(12V) / 2.0A(24V)
Beskyttelsesklasse mod elektrisk stød	□
Kølemiddel	R1234YF(24g)
Skumblæsemiddel	C ₂ H ₁₀
Indvendigt volumen	7.4L

Batch no.: mmyyxxxx / MADE IN CHINA

Oase Outdoors ApS
EU: Kornvej 9, DK-7323 Give, Denmark. UK: One Glass Wharf, Bristol, BS2 0ZX

INDEX

1. CONSIGNES DE SÉCURITÉ.....PAGE 24

2. CARACTÉRISTIQUES DU PRODUITPAGE 25

3. STRUCTURE DU PRODUITPAGE 25

4. INSTALLATION.....PAGE 25

5. FONCTION ET FONCTIONNEMENTPAGE 26

6. ENTRETIEN ET MAINTENANCEPAGE 27

7. DÉPANNAGEPAGE 28

8. GARANTIEPAGE 29

9. INFORMATIONS TECHNIQUES.....PAGE 29

Veillez lire attentivement ce mode d'emploi avant de démarrer l'appareil. Conservez-le en lieu sûr pour toute consultation ultérieure.



1. CONSIGNES DE SÉCURITÉ

ATTENTION :

- N'utilisez pas l'appareil s'il semble endommagé.
- Ne bloquez pas les fentes de la glacière avec des objets tels que des épingles, du fil, etc.
- N'exposez pas l'appareil à la pluie et ne le faites pas tremper dans l'eau.
- Ne placez pas l'appareil à proximité de flammes nues ou d'autres sources de chaleur (chauffage, lumière directe du soleil, fours à gaz, etc.)
- Ne stockez pas de substances explosives telles que des bombes aérosols avec un gaz propulseur inflammable.
- Assurez-vous que le cordon d'alimentation est sec et qu'il n'est pas coincé ou endommagé. Ne placez pas plusieurs prises de courant ou alimentations portables à l'arrière de l'appareil.
- Vérifiez que la tension indiquée sur la plaque signalétique correspond à celle de l'alimentation en énergie. L'appareil doit uniquement être utilisé avec le bloc d'alimentation fourni.
- N'utilisez pas d'appareils électriques à l'intérieur des compartiments de stockage des aliments de l'appareil, sauf s'ils sont du type recommandé par le fabricant.
- Une fois déballé et avant la mise sous tension, l'appareil doit être placé sur une surface plane pendant plus de 6 heures.
- Assurez-vous que l'appareil reste à l'horizontale pendant son fonctionnement. L'angle d'inclinaison doit être inférieur à 5° pour les longues durées d'utilisation et inférieur à 45° pendant les courtes durées.
- Veillez à ce que les orifices de ventilation du boîtier de l'appareil ou de la structure encastrée ne soient pas obstrués. (Autour du compresseur ≥ 100 mm).
- Gardez l'appareil stable sur le sol ou dans la voiture. Ne le renversez pas pour le vider.



AVERTISSEMENT :

- Les réparations doivent uniquement être effectuées par du personnel qualifié. Une réparation incorrecte peut entraîner un danger. La lampe et le cordon d'alimentation doivent être remplacés par le fabricant ou des personnes qualifiées.
- Les enfants âgés de 3 à 8 ans sont *uniquement* autorisés à charger et décharger des appareils de réfrigération.
- Les enfants ne doivent pas jouer avec l'appareil.
- Le nettoyage et l'entretien ne doivent pas être effectués par des enfants sans surveillance.
- L'appareil peut être utilisé par des enfants à partir de 8 ans et par des personnes ayant des capacités physiques, sensorielles ou mentales réduites ou manquant d'expérience et de connaissances si elles sont assistées ou si elles ont reçu des instructions concernant l'utilisation de l'appareil en toute sécurité et si elles en ont compris les dangers.



REMARQUE :

- Débranchez l'alimentation électrique avant chaque nettoyage et maintenance et après chaque utilisation.
- N'utilisez pas d'outils pointus pour le dégivrage. N'endommagez pas le circuit de réfrigérant.
- Vérifiez si la capacité de refroidissement de l'appareil est adaptée au stockage des aliments ou des médicaments.
- Les aliments doivent toujours être stockés dans leur emballage d'origine ou dans des récipients appropriés.
- Si l'appareil reste vide pendant de longues périodes, éteignez-le, dégivrez-le, nettoyez-le, séchez-le et laissez le couvercle ouvert pour éviter la formation de moisissure à l'intérieur de l'appareil.
- La glacière contient un gaz inflammable dans le compresseur.
- L'appareil est conçu pour le camping de loisirs.



SI VOUS SOUHAITEZ METTRE DÉFINITIVEMENT L'APPAREIL AU REBUS

1. Retirez les câbles, le couvercle, les supports d'attache du corps au compresseur et mettez-les au rebut conformément aux réglementations locales. Consultez le centre de recyclage local pour plus de détails sur la façon de procéder, conformément aux réglementations applicables en matière d'élimination.
2. Dans la mesure du possible, déposez les matériaux d'emballage dans des poubelles de recyclage appropriées.



2. CARACTÉRISTIQUES DU PRODUIT

- Compresseur CC à haut rendement et module de conversion.
- Sans CFC et excellente isolation thermique.
- Alimentation 12/24 V CC ou 100~240 V CA (avec un adaptateur dédié).
- Refroidissement rapide à -20 °C/-4 °F (basé sur une température ambiante de 25 °C/77 °F).
- Système intelligent de protection de la batterie.
- Affichage numérique du réglage de la température.
- Recharge sans fil et port USB.

3. STRUCTURE DU PRODUIT

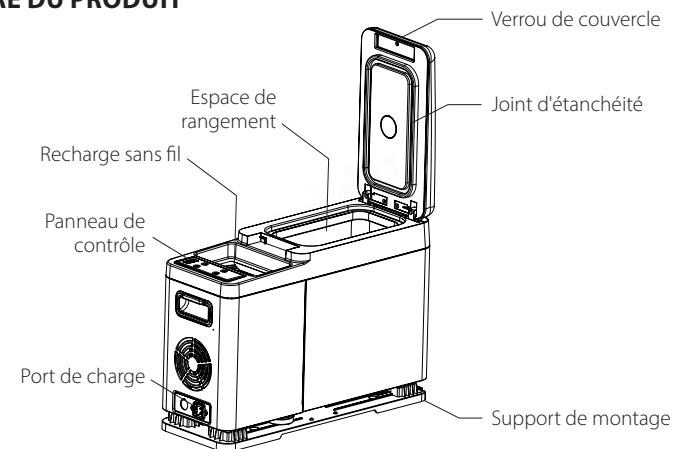

4. INSTALLATION

1. Retirez la console de véhicule d'origine.
2. Installez le support de montage inclus et serrez les vis.
3. Installez le réfrigérateur de console en utilisant l'allume-cigare.
4. Branchez le câble d'alimentation DC fourni à l'allume-cigare du véhicule.

Trous de vis

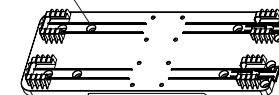

5. FONCTIONS ET FONCTIONNEMENT

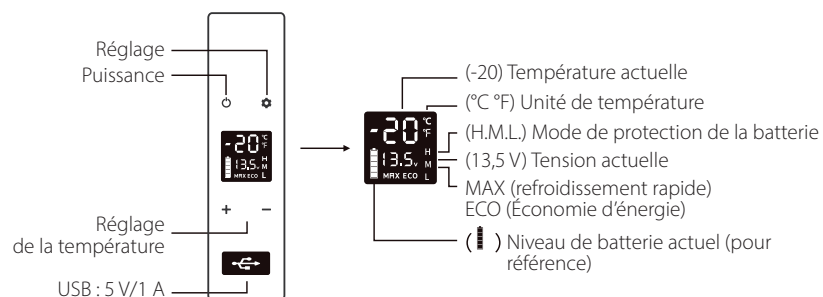

- **Alimentation électrique** : connexion à une alimentation 12 V/24 V CC ou 100-240 V CA (avec un adaptateur dédié).
- **Initialisation de l'écran d'affichage** : branchez l'alimentation, l'avertisseur sonore émettra un long bip et l'affichage restera allumé pendant deux secondes, puis passera en mode de fonctionnement normal.
- **Marche/Arrêt** : appuyez sur pour allumer/éteindre l'appareil.
- **Réglage de la température** : appuyez sur **+** ou **-** pour le réglage de la température. Le réglage sera enregistré automatiquement après un arrêt de fonctionnement de trois secondes (remarque : la température affichée est la température actuelle du compartiment, il faudra un certain temps pour atteindre la température définie) Plage de réglage de la température : -20~20 °C (-4~68 °F).
- **Mode refroidissement** : en mode de fonctionnement, appuyez sur pour passer en mode MAX (refroidissement rapide) et ECO (mode économie d'énergie). (*Le réglage d'usine est MAX).
- **Mode de protection de la batterie** : en mode de fonctionnement, appuyez longuement sur pendant trois secondes jusqu'à ce que l'écran clignote, puis appuyez à nouveau sur pour sélectionner le mode de protection H (Élevé), M (Moyen) et L (Faible). (*Le réglage d'usine est H).

RÉFÉRENCE DE TENSION :

MODE	ENTRÉE	12 V CC		24V CC	
		COUPER	ENCLANCHER	COUPER	ENCLANCHER
L		8,5V	10,9V	21,3V	22,7V
M		10,1V	11,4V	22,3V	23,7V
H		11,1V	12,4V	24,3V	25,7V

* la tension est une valeur théorique, il peut y avoir un écart dans différents scénarios.

* H doit être sélectionné lorsque le produit est branché sur l'alimentation de la voiture et M ou L doit être sélectionné lorsqu'il est branché sur une batterie portable ou une autre batterie de secours.

- **Réglage de l'unité de température** : éteignez la glacière, appuyez longuement sur pendant trois secondes jusqu'à ce que E1 s'affiche, puis passez à E5 en appuyant à nouveau sur . En mode E5, appuyez sur **+** ou **-** sélectionner Celsius ou Fahrenheit. (*Le réglage d'usine est °C.)
- **Réinitialisation** : éteignez la glacière, appuyez longuement sur pendant trois secondes jusqu'à ce que E1 s'affiche. En mode E1, appuyez longuement et simultanément sur **+-** pendant trois secondes pour la réinitialiser.
- **Recharge sans fil** : Placez votre téléphone portable au centre de la zone de recharge sans fil pour commencer à charger. Remarque : Votre téléphone portable doit prendre en charge la recharge sans fil.

TEMPÉRATURES RECOMMANDÉES POUR LES ALIMENTS COURANTS :

Boissons	Fruits	Légumes	Plats préparés	Vins	Crème glacée	Viande
5°C/41°F	5~8°C/41~46°F	3~10°C/37~50°F	4°C/39°F	10°C/50°F	-10°C/14°F	-18°C/0°F

6. ENTRETIEN ET MAINTENANCE

Nettoyage :

- Éteignez et débranchez d'abord l'appareil pour éviter une électrocution.
- Utilisez un chiffon humide pour nettoyer l'appareil, puis essuyez-le avec un chiffon sec.
- Ne trempez pas la glacière dans l'eau et ne la nettoyez pas sous l'eau courante.
- N'utilisez pas de produits de nettoyage abrasifs pendant le nettoyage, car ils peuvent endommager l'appareil.

Stockage :

Si l'appareil n'est pas utilisé pendant une longue période, veuillez suivre les instructions suivantes :

- Éteignez et débranchez l'appareil.
- Retirez tous les objets stockés dans l'appareil.
- Essuyez l'excès d'eau à l'aide d'un chiffon doux.
- Placez la glacière dans un endroit frais et sec.
- Laissez le couvercle légèrement ouvert pour éviter la formation d'odeurs.
- Environnement de stockage recommandé : Température ambiante : 25 °C, humidité ambiante : ≤ 75 %.

Dégivrage :

- L'humidité peut former du givre à l'intérieur de l'appareil de refroidissement ou sur l'évaporateur. Cela réduit la capacité de refroidissement. Dégivrez l'appareil en temps utile pour éviter cela.
- Éteignez et débranchez d'abord l'appareil pour éviter une électrocution.
- Retirez tous les objets stockés dans l'appareil.
- Gardez le couvercle ouvert.
- Essuyez l'eau dégelée.



N'utilisez jamais d'outils durs ou pointus pour retirer la glace ou pour libérer des objets gelés sur l'appareil.

Remplacement du fusible de la prise CA (220-240 V)

1. Débranchez le câble de la prise secteur et du port de charge de la glacière.
2. Ouvrez le couvercle du fusible à l'aide d'un petit tournevis plat au centre de la fiche du câble. Remplacez le fusible par un fusible neuf de même calibre (BS 1362 13 A).
3. Remontez la fiche du câble dans l'ordre inverse.

Remplacement du fusible de la glacière (15 A)

1. Débranchez le câble du secteur ou de la prise 12 V et du port de charge de la glacière.
2. Ouvrez le couvercle du fusible à l'aide d'un petit tournevis plat dans le port de charge de la glacière. Remplacez le fusible par un fusible neuf de même calibre (fusible plat ATO 15 A).
3. Remontez le port de charge dans l'ordre inverse.

7. DÉPANNAGE

Problèmes	Cause/Suggestions
La glacière ne fonctionne pas	<ul style="list-style-type: none"> Vérifiez si le contacteur est en position ON. Vérifiez que la fiche et la prise sont correctement branchées. Vérifiez si le fusible a grillé. Vérifiez si l'alimentation électrique est défectueuse. Un démarrage/arrêt fréquent de la glacière peut entraîner un retard du démarrage du compresseur.
Les compartiments de la glacière sont trop chauds	<ul style="list-style-type: none"> Le couvercle est souvent ouvert. Une grande quantité d'aliments tièdes ou chauds y ont été mis récemment. La glacière est restée déconnectée depuis longtemps.
Les aliments sont congelés	<ul style="list-style-type: none"> La température a été réglée trop bas.
Un bruit « d'eau qui coule » provient de l'intérieur de la glacière	<ul style="list-style-type: none"> Il s'agit d'un phénomène normal causé par le flux de réfrigérant.
Des gouttes d'eau se forment autour du boîtier de la glacière ou de la fente du couvercle	<ul style="list-style-type: none"> Il s'agit d'un phénomène normal, l'humidité se condense en eau lorsqu'elle touche une surface froide de la glacière.
Le compresseur est légèrement bruyant au démarrage	<ul style="list-style-type: none"> Il s'agit d'un phénomène normal, le bruit sera réduit une fois que le compresseur fonctionnera de manière stable.
Code F1 affiché	<ul style="list-style-type: none"> Cause possible : basse tension vers la glacière. Réglez la protection de la batterie de Élevée (H) à Moyenne (M) ou de Moyenne (H) à Faible (L).
Code F2 affiché	<ul style="list-style-type: none"> Cause possible : le ventilateur du condenseur est surchargé. Débranchez l'alimentation de la glacière pendant 5 minutes et redémarrez. Si le code réapparaît, contactez le fabricant pour une révision.
Code F3 affiché	<ul style="list-style-type: none"> Cause possible : le compresseur démarre trop souvent. Débranchez l'alimentation de la glacière pendant 5 minutes et redémarrez. Si le code réapparaît, contactez le fabricant pour une révision.
Code F4 affiché	<ul style="list-style-type: none"> Cause possible : le compresseur ne démarre pas. Débranchez l'alimentation de la glacière pendant 5 minutes et redémarrez. Si le code réapparaît, contactez le fabricant pour une révision.
Code F5 affiché	<ul style="list-style-type: none"> Cause possible : surchauffe du compresseur et des composants électroniques. Débranchez l'alimentation de la glacière pendant 5 minutes et redémarrez. Si le code réapparaît, contactez le fabricant pour une révision.
Code F6 affiché	<ul style="list-style-type: none"> Cause possible : aucun paramètre ne peut être détecté par le régulateur. Débranchez l'alimentation de la glacière pendant 5 minutes et redémarrez. Si le code s'affiche à nouveau, contactez le fabricant pour une révision.
Code F7 ou F8 affiché	<ul style="list-style-type: none"> Cause possible : le capteur de température est défectueux. Contactez le fabricant pour une révision.

8. GARANTIE

La période de garantie légale s'applique.

Si le produit est défectueux, veuillez contacter le fabricant (voir au dos du mode d'emploi) ou votre revendeur.

Nous nous efforçons d'avoir des pièces de rechange disponibles jusqu'à 10 ans.

Pour plus d'informations, rendez-vous sur www.outwell.com

Pour le traitement de la réparation et de la garantie, veuillez joindre les documents suivants lors de l'envoi de l'appareil :

- Une copie du reçu avec la date d'achat
- Un motif de réclamation ou une description du défaut.

9. INFORMATIONS TECHNIQUES

Modèle	Arctic Chill 8 590236 / CF8
Catégorie climatique	T, ST, N
Tension nominale DC	12V/24V
Courant nominal pour AC (adaptateur)	0.8A - 0.3A
Courant nominal pour DC	4.0A(12V) / 2.0A(24V)
Classification de protection contre les chocs électriques	
Réfrigérant	R1234YF(24g)
Agent moussant	C ₂ H ₁₀
Volume intérieur	7.4L

Batch no.: mmyyxxxx / MADE IN CHINA

Oase Outdoors ApS
EU: Kornvej 9, DK-7323 Give, Denmark. UK: One Glass Wharf, Bristol, BS2 0ZX

INDEX

1. VEILIGHEIDSINSTRUCTIESPAGINA 31

2. PRODUCTKENMERKENPAGINA 32

3. PRODUCTOPBOUWPAGINA 32

4. INSTALLATIEPAGINA 32

5. FUNCTIES EN BEDIENINGPAGINA 33

6. ONDERHOUD.....PAGINA 34

7. PROBLEEMOPLOSSINGPAGINA 35

8. GARANTIEPAGINA 36

9. TECHNISCHE INFORMATIE.....PAGINA 36

Lees deze gebruiksaanwijzing zorgvuldig door voordat u het apparaat in gebruik neemt. Bewaar het op een veilige plaats voor toekomstig gebruik.



1. VEILIGHEIDSINSTRUCTIES

WAARSCHUWING!

- Gebruik het apparaat niet als het zichtbaar beschadigd is.
- Blokkeer de openingen van de koelbox niet met bijvoorbeeld spelden, draad, enz.
- Stel het apparaat niet bloot aan regen en dompel het niet onder in water.
- Plaats het apparaat niet in de buurt van open vuur of andere warmtebronnen (verwarming, direct zonlicht, gasovens, enz.).
- Bewaar geen explosieve stoffen in het apparaat zoals spuitbussen met een ontvlambaar drijfgas.
- Zorg ervoor dat de voedingskabel droog is en niet bekneld wordt of beschadigd is. Plaats geen meerdere draagbare stopcontacten of draagbare stroomvoorzieningen aan de achterkant van het apparaat.
- Controleer of de spanningsspecificatie op het typeplaatje overeenkomt met die van de energievoorziening. Het apparaat mag alleen worden gebruikt met de voedingseenheid die bij het apparaat is geleverd.
- Gebruik geen elektrische apparaten in de voedselopbergvakken van het apparaat, tenzij ze van het type zijn dat door de fabrikant wordt aanbevolen.
- Als het apparaat is uitgepakt, moet het meer dan 6 uur op een vlakke ondergrond worden geplaatst, voordat het wordt ingeschakeld.
- Zorg ervoor dat het apparaat horizontaal blijft wanneer het in bedrijf is. De kantelhoek moet minder dan 5°C bedragen bij langdurig gebruik en minder dan 45° bij kortlopend gebruik.
- Houd de ventilatieopeningen in de apparaatbehuizing of inbouwconstructie vrij van obstakels. (Rond de compressor ≥ 100 mm).
- Houd het apparaat stabiel op de grond of in de auto; niet ondersteboven laten leeglopen.



LET OP!

- Reparaties mogen alleen worden uitgevoerd door gekwalificeerde personen. Onjuiste reparatie kan gevaar opleveren. De lamp en voedingskabel mogen alleen worden vervangen door de fabrikant of gekwalificeerde personen.
- Het is kinderen van 3-8 jaar *alleen* toegestaan om koelapparaten in- en uit te laden.
- Kinderen mogen niet met het apparaat spelen
- Reiniging en gebruikersonderhoud mogen niet door kinderen zonder toezicht worden uitgevoerd
- Het apparaat kan worden gebruikt door kinderen vanaf 8 jaar en personen met beperkte lichamelijke, zintuiglijke of geestelijke vermogens of gebrek aan ervaring en kennis, indien zij onder toezicht staan of instructies hebben gekregen over het veilige gebruik van het apparaat en de gevaren begrijpen.



OPMERKING!

- Schakel de stroomtoevoer uit vóór elke reiniging en onderhoud en na elk gebruik.
- Gebruik geen scherp gereedschap om te ontgooien; beschadig het koelcircuit niet.
- Controleer of de koelcapaciteit van het apparaat geschikt is voor het bewaren van levensmiddelen of medicijnen.
- Levensmiddelen mogen alleen in de originele verpakking of geschikte containers worden bewaard.
- Als het apparaat langere tijd leeg blijft, moet u het uitschakelen, ontgooien, reinigen en drogen, en het deksel open laten om te voorkomen dat zich schimmel vormt in het apparaat.
- De koelbox bevat een compressor met ontvlambaar gas.
- Het apparaat is ontworpen voor recreatief kamperen.



ALS U HET APPARAAT DEFINITIEF WILT VERWIJDEREN

1. Verwijder de kabels, het deksel en de bevestigingsbeugels van de behuizing met de compressor en voer ze af volgens de plaatselijke voorschriften. Vraag uw plaatselijke recyclingcentrum naar details over hoe u dit kunt doen in overeenstemming met de geldende afvalverwijderingsvoorschriften.
2. Plaats het verpakkingsmateriaal waar mogelijk in de daarvoor bestemde afvalbakken.



2. PRODUCTKENMERKEN

- Hoogefficiënte DC-compressor en conversiemodule.
- CFK-vrij en uitstekende warmte-isolatie.
- DC 12/24 V- of AC 100~240 V-voeding (met speciale adapter).
- Snelle koeling tot -20 °C/-4 °F (op basis van 25 °C/77 °F kamertemperatuur).
- Intelligent accubeschermingsysteem.
- Digitaal display voor temperatuurinstelling.
- Draadloos opladen en USB-poort.

3. PRODUCTOPBOUW

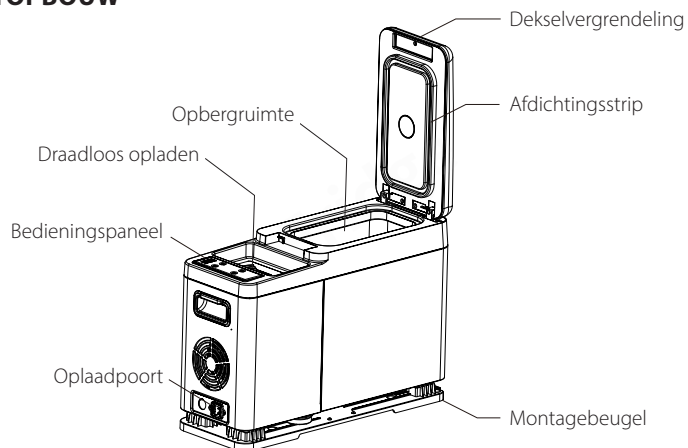

4. INSTALLATIE

1. Verwijder de originele voertuigconsole.
2. Installeer de meegeleverde montagebeugel en draai de schroeven vast.
3. Installeer de consolekoelkast met behulp van de sigarettenaansteker.
4. Sluit de meegeleverde DC-stroomkabel aan op de sigarettenaansteker van het voertuig.

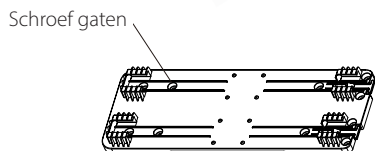

5.FUNCTIES EN BEDIENING

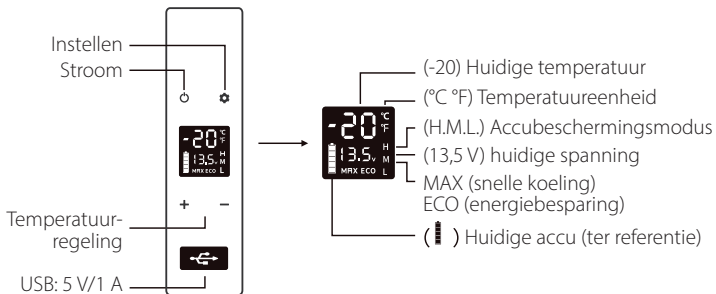

- **Voeding:** sluit aan op een DC 12 V/24 V- of AC 100-240 V-voeding (met behulp van een speciale adapter).
- **Initialisatie scherm:** sluit het systeem aan op de stroomtoevoer en de zoemer laat een lange pieptoon horen. Het display blijft 2 seconden aan en schakelt dan naar de normale bedrijfsmodus.
- **In-/uitschakelen:** druk op om in of uit te schakelen.
- **Temperatuurinstelling:** druk op **+** of **-** om de temperatuur in te stellen. De instelling wordt automatisch opgeslagen nadat het apparaat drie seconden heeft stilgestaan (Opmerking: de weergegeven temperatuur is de huidige temperatuur van het vak; het duurt even voordat de ingestelde temperatuur is bereikt.) Instelbereik temperatuur: -20~20 °C (-4~68 °F).
- **Koelmodus:** Wanneer het apparaat is ingeschakeld; druk op om naar MAX (snelle koeling) en ECO (energiebesparende modus) te schakelen. (* Fabrieksinstelling is MAX.)
- **Accubeschermingsmodus:** wanneer het apparaat is ingeschakeld; houd drie seconden lang ingedrukt totdat het scherm knippert. Druk dan weer op om de beschermingsmodus te selecteren: H (hoog), M (gemiddeld) en L (laag). (* Fabrieksinstelling is H.)

SPANNINGSREFERENTIE:



MODUS \ INPUT	DC 12 V		DC 24 V	
	UITSCHAKELEN	INSCHAKELEN	UITSCHAKELEN	INSCHAKELEN
L	8,5 V	10,9 V	21,3 V	22,7 V
M	10,1 V	11,4 V	22,3 V	23,7 V
H	11,1 V	12,4 V	24,3 V	25,7 V

* de spanning is een theoretische waarde, er kan in verschillende omstandigheden een afwijking zijn.

* H moet worden geselecteerd wanneer het product is aangesloten op de stroomvoorziening van de auto, en M of L moeten worden geselecteerd wanneer het is aangesloten op een draagbare accu of een andere reserveaccu.

- **Temperatuureenheid instellen:** schakel de koelbox uit en houd drie seconden lang ingedrukt totdat E1 op het scherm verschijnt. Schakel vervolgens over naar E5 door nogmaals op te drukken. Wanneer in E5-modus: druk op **+** of **-** om Celsius of Fahrenheit te selecteren. (* Fabrieksinstelling is °C.)
- **Resetten:** Schakel de koelbox uit en houd drie seconden lang ingedrukt, totdat E1 op het scherm verschijnt. Houd in E1-modus **+-** tegelijkertijd drie seconden ingedrukt om de koelbox te resetten.
- **Draadloos opladen:** Plaats je mobiele telefoon in het midden van het draadloze oplaadgedeelte om te beginnen met opladen. Let op: Je mobiele telefoon moet draadloos opladen ondersteunen.

AANBEVOLEN TEMPERATUREN VOOR GEWONE LEVENSMIDDELEN:

						
Drank	Fruit	Groenten	Kant-en-klaar voedsel	Wijn	IJs	Vlees
5 °C/41 °F	5~8 °C/41~46 °F	3~10 °C/37~50 °F	4 °C/39 °F	10 °C/50 °F	-10 °C/14 °F	-18 °C/0 °F

6. ONDERHOUD

Reinigen:

- Schakel het apparaat eerst uit en haal de stekker uit het stopcontact om elektrische schokken te voorkomen.
- Gebruik een natte doek om het apparaat te reinigen en veeg het vervolgens droog met een droge doek.
- Dompel de koelbox niet onder in water en reinig hem niet onder stromend water.
- Gebruik tijdens het reinigen geen schurende reinigingsmiddelen, omdat deze het apparaat kunnen beschadigen.

Opbergen:

Als het apparaat langere tijd niet wordt gebruikt, volg dan deze instructies:

- Schakel het apparaat uit en haal de stekker uit het stopcontact.
- Verwijder alle voorwerpen die in het apparaat zijn opgeslagen.
- Veeg overtollig water weg met een zachte doek.
- Zet de koelbox op een koele en droge plaats.
- Laat het deksel iets open staan om geurvorming te voorkomen.
- Aanbevolen omgeving voor opbergen: Omgevingstemperatuur: 25 °C, luchtvochtigheid omgeving: ≤ 75%.

Ontdooien:

- Vocht kan bevriezing in de binnenkant van de koelbox of op de verdampers veroorzaken. Hierdoor neemt de koelcapaciteit af. Ontdooi het apparaat tijdig om dit te voorkomen.
- Schakel het apparaat eerst uit en haal de stekker uit het stopcontact om elektrische schokken te voorkomen.
- Verwijder alle voorwerpen die in het apparaat zijn opgeslagen.
- Houd het deksel open.
- Veeg het ontdooide water weg.

Gebruik nooit harde of puntige gereedschappen om ijs te of voorwerpen die op het apparaat zijn vastgevroren, te verwijderen.



De zekering van de AC-stekker vervangen (220-240 V)

1. Haal de kabel uit het stopcontact en uit de laadpoort van de koelbox.
2. Wrik het zekeringdeksel open met een kleine platte schroevendraaier in het midden van de kabelstekker. Vervang de zekering door een nieuwe met dezelfde stroomsterkte (BS 1362 13A).
3. Zet de kabelstekker in omgekeerde volgorde weer in elkaar.

Zekering koelbox vervangen (15A)

1. Haal de kabel uit het stopcontact of de 12V-aansluiting en uit de laadpoort van de koelbox.
2. Wrik het zekeringdeksel open met een kleine platte schroevendraaier in de laadpoort van de koelbox. Vervang de zekering door een nieuwe met dezelfde stroomsterkte (ATO gewone bladzekering 15A)
3. Zet de laadpoort in omgekeerde volgorde weer in elkaar.

7. PROBLEEMOPLOSSING

Probleem	Oorzaak/suggesties
Koelbox werkt niet	<ul style="list-style-type: none"> • Controleer of de schakelaar aan staat. • Controleer of de stekker en het stopcontact correct zijn aangesloten. • Controleer of de zekering is doorgebrand. • Controleer of de voeding defect is. • Het veelvuldig in- en uitschakelen van de koelbox kan resulteren in een startvertraging van de compressor.
De koelboxvakken zijn te warm	<ul style="list-style-type: none"> • Het deksel wordt vaak geopend. • Er is onlangs een grote hoeveelheid warm of heet voedsel in bewaard. • De koelbox is lange tijd losgekoppeld geweest
Voedsel is bevroren	<ul style="list-style-type: none"> • De temperatuur is te laag ingesteld
Er klinkt geluid van stromend water in de koelbox	<ul style="list-style-type: none"> • Het is een normaal verschijnsel, veroorzaakt door de doorstroming van koelmiddel.
Er zijn waterdruppels rond de behuizing van de koelbox of de opening in het deksel	<ul style="list-style-type: none"> • Dit is normaal. Vocht condenseert tot water wanneer het in aanraking komt met een koud oppervlak van de koelbox .
De compressor maakt een beetje lawaai bij het starten	<ul style="list-style-type: none"> • Dit is normaal. Het lawaai wordt vanzelf minder als de compressor stabiel draait.
Code F1 wordt weergegeven	<ul style="list-style-type: none"> • Mogelijke oorzaak: laagspanning naar de koelbox. Pas de accubescherming aan van Hoog naar Middel of van Middel naar Laag.
Code F2 wordt weergegeven	<ul style="list-style-type: none"> • Mogelijke oorzaak: de condensorventilator is overbelast. Schakel de stroom naar de koelbox uit en schakel de koelbox na 5 minuten weer in. Neem contact op met de fabrikant voor onderhoud als de code opnieuw wordt weergegeven.
Code F3 wordt weergegeven	<ul style="list-style-type: none"> • Mogelijke oorzaak: de compressor start te vaak. Schakel de stroom naar de koelbox uit en schakel de koelbox na 5 minuten weer in. Neem contact op met de fabrikant voor onderhoud als de code opnieuw wordt weergegeven.
Code F4 wordt weergegeven	<ul style="list-style-type: none"> • Mogelijke oorzaak: compressor slaat niet aan. Schakel de stroom naar de koelbox uit en schakel de koelbox na 5 minuten weer in. Neem contact op met de fabrikant voor onderhoud als de code opnieuw wordt weergegeven.
Code F5 wordt weergegeven	<ul style="list-style-type: none"> • Mogelijke oorzaak: oververhitting van de compressor en elektronica. Schakel de stroom naar de koelbox uit en schakel de koelbox na 5 minuten weer in. Neem contact op met de fabrikant voor onderhoud als de code opnieuw wordt weergegeven.
Code F6 wordt weergegeven	<ul style="list-style-type: none"> • Mogelijke oorzaak: de regelaar kan geen parameter detecteren. Schakel de stroom naar de koelbox uit en schakel de koelbox na 5 minuten weer in. Neem contact op met de fabrikant voor onderhoud als de code opnieuw wordt weergegeven.
Code F7 of F8 wordt weergegeven	<ul style="list-style-type: none"> • Mogelijke oorzaak: temperatuursensor is defect. Neem contact op met de fabrikant voor onderhoud.

8. GARANTIE

De wettelijke garantietermijn is van toepassing.

Als het product defect is, neem dan contact op het fabrikant (zie achterkant van de gebruiksaanwijzing) of met uw detailhandelaar.

We streven ernaar om reserveonderdelen tot 10 jaar beschikbaar te houden.

Ga voor meer informatie naar www.outwell.com

Voeg voor de reparatie- en garantieafwikkeling de volgende documenten bij wanneer u het apparaat verzendt:

- Een kopie van het betaalbewijs met de aankoopdatum
- Een reden voor de claim of beschrijving van de fout.

9. TECHNISCHE INFORMATIE

Model	Arctic Chill 8 590236 / CF8
Klimaatcategorie	T, ST, N
Nominale stroom voor AC (Adapter)	12V/24V
Nominale stroom voor DC	0.8A - 0.3A
Rated Current for DC	4.0A(12V) / 2.0A(24V)
Beschermingsklasse tegen elektrische schokken	□
Koelmiddel	R1234YF(24g)
Schuimmiddel	C ₅ H ₁₀
Inhoud	7.4L

Batch no.: mmyyxxxx / MADE IN CHINA

Oase Outdoors ApS
 EU: Kornvej 9, DK-7323 Give, Denmark. UK: One Glass Wharf, Bristol, BS2 0ZX

SEZNAM HESEL

1. BEZPEČNOSTNÍ POKYNY STRANA 38

2. CHARAKTERISTIKY VÝROBKU STRANA 39

3. STRUKTURA VÝROBKU..... STRANA 39

4. INSTALACE..... STRANA 39

5. FUNKCE A PROVOZ STRANA 40

6. PÉČE A ÚDRŽBA STRANA 41

7. ODSTRAŇOVÁNÍ ZÁVAD STRANA 42

8. ZÁRUKA STRANA 43

9. TECHNICKÉ INFORMACE STRANA 43

CZ: NÁVOD K POUŽITÍ

Před spuštěním zařízení si pečlivě přečtěte tento návod k obsluze. Uschovejte jej na bezpečném místě pro budoucí použití.



1. BEZPEČNOSTNÍ POKYNY

UPOZORNĚNÍ!

- Příklad nepoužívejte, pokud vykazuje viditelné závady.
- Nezakrývejte mezery chladicího boxu např. špendlíkem, drátem atd.
- Nevystavujte přístroj dešti ani jej neponořujte do vody.
- Příklad neumisťujte do blízkosti otevřeného ohně nebo jiných zdrojů tepla (topení, přímé sluneční světlo, plynové trouby atd.).
- Neskladujte žádné výbušné látky, například spreje s hořlavým hnacím plynem.
- Ujistěte se, že napájecí kabel je suchý a není nikde zachycený nebo poškozený. V zadní části přístroje neumisťujte více přenosných zásuvek nebo přenosných napájecích zdrojů.
- Zkontrolujte, zda specifikace napětí na typovém štítku odpovídá napětí zdroje energie. Příklad se smí používat pouze s napájecí jednotkou dodanou spolu s přístrojem.
- V prostoru pro skladování potravin nepoužívejte elektrické přístroje, pokud nejsou typu doporučeného výrobcem.
- Po vybalení a před zapnutím musí být přístroj umístěn na rovný povrch po dobu delší než 6 hodin.
- Dbejte na to, aby přístroj zůstal při provozu ve vodorovné poloze. Úhel naklonění musí být pro dlouhodobý provoz nižší než 5° a pro krátkodobý provoz musí být nižší než 45°.
- Udržujte větrací otvory v krytu jednotky nebo v zabudované konstrukci bez překážek. (Okolo kompresoru ≥ 100 mm).
- Příklad udržujte na zemi nebo ve vozidle ve stabilní poloze. Tekutiny ze zařízení nevypouštějte, když je přístroj dnem vzhůru.



VÝSTRAHA!

- Opravy smí provádět pouze kvalifikovaný pracovník. Nesprávná oprava může způsobit nebezpečí. Lampu a napájecí kabel smí vyměnit výhradně výrobce nebo kvalifikovaná osoba.
- Děti ve věku 3–8 let smí chladicí zařízení jen doplňovat a vyprazdňovat.
- Tento přístroj není vhodný jako hračka pro děti.
- Čištění a uživatelskou údržbu nesmějí provádět děti bez dozoru.
- Tento přístroj mohou používat děti od 8 let a osoby se sníženými fyzickými, smyslovými či duševními schopnostmi nebo s nedostatkem zkušeností a znalostí, pokud jsou pod dohledem nebo pokud byly poučeny ohledně bezpečného používání zařízení a chápou spojená nebezpečí.



UPOZORNĚNÍ!

- Před každým čištěním a údržbou a po každém použití odpojte zdroj napájení.
- K odmrazování nepoužívejte ostré nástroje; nepoškozujte okruh chladiva.
- Zkontrolujte, zda je chladicí výkon zařízení vhodný pro uchovávání potravin nebo léků.
- Potraviny se smí skladovat pouze v originálním obalu nebo ve vhodných nádobách.
- Pokud je zařízení na delší dobu prázdné, vypněte je, rozmrazte, vyčistěte, vysušte a nechte víko otevřené, abyste zabránili vzniku plísní uvnitř zařízení.
- Chladicí box obsahuje uvnitř kompresoru hořlavý plyn.
- Zařízení je určeno pro rekreační Kempování.



CZ: NÁVOD K POUŽITÍ

POKUD SI PŘEJETE ZAŘÍZENÍ DEFINITIVNĚ ZLIKVIDOVAT

1. Odpojte kabely, víko a upevňovací držáky od těla jednotky s kompresorem a zlikvidujte je v souladu s místními předpisy. Podrobnosti o tom, jak likvidaci provést v souladu s platnými předpisy o likvidaci, získáte v místním recyklačním centru.
2. Pokud je to možné, odložte obalový materiál do příslušných kontejnerů na recyklovatelný odpad.



2. VLASTNOSTI VÝROBKU

- Vysoce účinný stejnosměrný kompresor a konverzní modul.
- Bez obsahu CFC a s vynikající tepelnou izolací.
- Zdroj napájení DC 12/24 V nebo 100~240 V (s použitím speciálního adaptéru).
- Rychlé chlazení na teplotu -20 °C/ -4 °F (při teplotě místnosti 25 °C/ 77 °F).
- Inteligentní systém ochrany baterie.
- Digitální displej pro nastavení teploty.
- Bezdrátové nabíjení a USB port.

3. STRUKTURA VÝROBKU

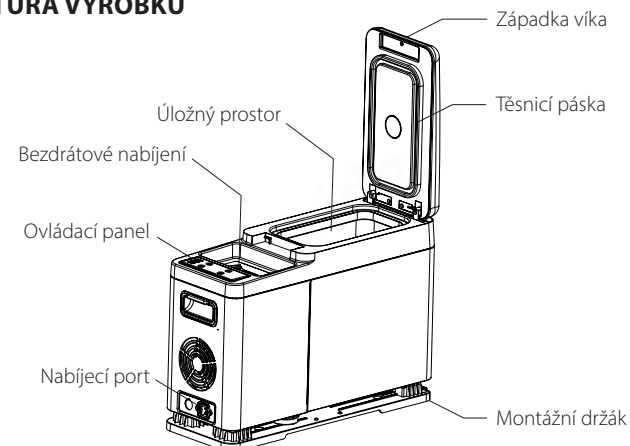

4. INSTALACE

1. Odstraňte původní konzoli vozidla.
2. Nainstalujte přiložený montážní držák a utáhněte šrouby.
3. Nainstalujte konzolovou chladničku pomocí zapalovače.
4. Připojte přiložený stejnosměrný napájecí kabel k zapalovači vozidla.

Otvory pro šrouby

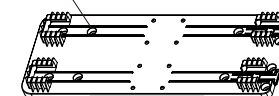

5. FUNKCE A PROVOZ

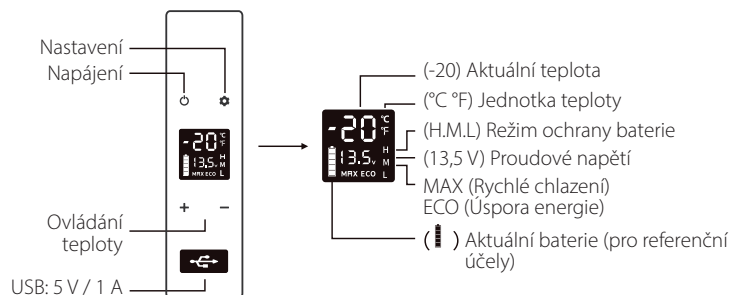

- **Napájení:** Připojte přístroj ke zdroji napájení 12 V / 24 V DC nebo 100–240 V AC (pomocí speciálního adaptéru).
- **Inicializace obrazovky displeje:** Připojte přístroj k elektrickému napájení, bzučák vydá dlouhé pípnutí a displej se na 2 sekundy rozsvítí a poté přejde do normálního provozního režimu.
- **Napájení zap./vyp.:** Stiskněte pro zapnutí/vypnutí.
- **Nastavení teploty:** Stiskněte tlačítko **+** nebo **-** pro nastavení teploty, nastavení se automaticky uloží po zastavení provozu na tři sekundy (poznámka: zobrazená teplota je aktuální teplota v oddílu, dosažení nastavené teploty chvíli potrvá). Rozsah nastavení teploty: -20~20 °C (-4~68 °F).
- **Režim chlazení:** V provozním stavu stiskněte pro přepnutí na MAX (rychlé chlazení) nebo ECO (úsporný režim). (*Nastavení od výrobce je MAX.)
- **Režim ochrany baterie:** V provozním stavu stiskněte dlouze tlačítko na dobu tří sekund, dokud nezačne obrazovka blikat. Potom znovu stiskněte a vyberte ochranný režim H (vysoký), M (střední) nebo L (nízký). (*Nastavení od výrobce je H).

REFERENČNÍ NAPĚTÍ:

REŽIM \ PŘÍKON	12 V DC		DC 24 V	
	VYPÍNAČÍ	ZAPÍNAČÍ	VYPÍNAČÍ	ZAPÍNAČÍ
L	8,5 V	10,9 V	21,3 V	22,7 V
M	10,1 V	11,4 V	22,3 V	23,7 V
H	11,1 V	12,4 V	24,3 V	25,7 V

* napětí je teoretická hodnota, v různých situacích může se vyskytnout odchylka.

* Režim H by se měl nastavit, když je výrobek připojen k napájení z vozidla, a režimy M nebo L je třeba nastavit, když je přístroj připojen k přenosné nebo jiné záložní baterii.

- **Nastavení jednotky teploty:** Vypněte chladicí box, dlouze stiskněte tlačítko na tři sekundy, dokud se na displeji nezobrazí E1, a poté opět stiskněte tlačítko pro přepnutí na E5. V režimu E5 stiskněte **+** nebo **-** pro výběr stupně Celsia nebo Fahrenheita. (*Nastavení od výrobce je °C.)
- **Resetování:** Vypněte chladicí box, podržte tlačítko na tři sekundy stisknuté, dokud se na displeji nezobrazí E1, a v režimu E1 dlouze stiskněte tlačítko **+-** na tři sekundy pro resetování zařízení.
- **Bezdrátové nabíjení:** Umístěte svůj mobilní telefon do středu sekce pro bezdrátové nabíjení, aby se zahájilo nabíjení. Poznámka: Váš mobilní telefon musí podporovat bezdrátové nabíjení.

DOPORUČENÉ TEPLoty PRO BĚŽNÉ POTRAVINY:

Nápoje	Ovoce	Zelenina	Jídlo k okamžité spotřebě	Víno	Zmrzlina	Maso
5 °C/41 °F	5~8 °C/41~46 °F	3~10 °C/37~50 °F	4 °C/39 °F	10 °C/50 °F	-10 °C/14 °F	-18 °C/0 °F

6. PÉČE A ÚDRŽBA

Čištění:

- Přístroj nejprve vypněte a odpojte od sítě, aby nedošlo k úrazu elektrickým proudem.
- K čištění přístroje použijte navlhčený hadřík a poté jej otřete suchou utěrkou.
- Chladicí box neponořujte do vody ani nečistěte pod tekoucí vodou.
- Při čištění nepoužívejte abrazivní čisticí prostředky, protože by mohly přístroj poškodit.

Skladování:

V případě, že nebudete přístroj delší dobu používat, postupujte podle těchto pokynů:

- Vypněte přístroj a odpojte ho od sítě.
- Vyjměte všechny předměty uložené v přístroji.
- Přebytkovou vodu otřete měkkým hadříkem.
- Chladicí box položte na suché a chladné místo.
- Ponechte poklop mírně pootvěřený, abyste zabránili tvorbě zápachu.
- Doporučené skladovací prostředí: Teplota okolí: 25 °C, vlhkost okolního prostředí: ≤ 75 %.

Odmrazování:

- Vlhkost může v interiéru chladicího zařízení nebo na výparníku vytvořit námrazu. Tím se snižuje chladicí výkon. Abyste tomu zabránili, proveďte co nejdříve odmrazení přístroje.
- Přístroj nejprve vypněte a odpojte od sítě, aby nedošlo k úrazu elektrickým proudem.
- Vyjměte všechny předměty uložené v přístroji.
- Ponechte poklop otevřený.
- Odmrazenou vodu setřete.



K odstraňování ledu nebo k uvolnění předmětů, které jsou na zařízení zmrzlé, nikdy nepoužívejte tvrdé ani špičaté nástroje.

Výměna AC pojistky zástrčky (220–240 V)

1. Vytáhněte kabel ze síťové zásuvky a z nabíjecího portu chladicího boxu.
2. Páčivým pohybem malého plochého šroubováku ve středu zástrčky kabelu otevřete kryt pojistky. Vyměňte pojistku za novou se stejnými jmenovitými hodnotami (BS 1362 13A).
3. Opětovnou montáž kabelového konektoru proveďte v opačném pořadí.

Výměna pojistky chladicího boxu (15 A)

1. Odpojte kabel ze zásuvky elektrické sítě nebo 12V zásuvky a z nabíjecího portu chladicího boxu.
2. Páčením pomocí malého plochého šroubováku otevřete kryt pojistky v nabíjecím portu chladicího boxu. Vyměňte pojistku za novou se stejnými jmenovitými hodnotami (běžná plochá pojistka ATO 15 A).
3. Opětovnou montáž nabíjecího portu proveďte v opačném pořadí.

CZ: NÁVOD K POUŽITÍ

7. ODSTRAŇOVÁNÍ PROBLÉMŮ

Problémy	Příčina/doporučení
Chladicí box nefunguje	<ul style="list-style-type: none"> Zkontrolujte, zda je spínač zapnutý. Zkontrolujte, zda jsou zástrčka a zásuvka správně zapojeny. Zkontrolujte, zda není spálená pojistka. Zkontrolujte, zda nedošlo k přerušení napájení. Časté zapínání a vypínání chladicího boxu může způsobit zpoždění startu kompresoru.
Oddíly chladicího boxu jsou příliš teplé	<ul style="list-style-type: none"> Víko se často otevírá. Nedávno bylo uloženo velké množství teplého nebo horkého jídla. Chladicí box je delší dobu odpojený
Potraviny jsou zmrazené	<ul style="list-style-type: none"> Teplota byla nastavena příliš nízko
Z chladicího boxu je slyšet zvuk proudící vody	<ul style="list-style-type: none"> Jedná se o normální jev, který je způsobený průtokem chladiva.
Kolem víka chladicího boxu nebo v mezeře pod ním jsou kapky vody	<ul style="list-style-type: none"> Jedná se o normální jev, při styku studeného povrchu chladicího boxu okolní vlhkost kondenzuje na vodu
Kompresor je při spuštění trochu hlučný	<ul style="list-style-type: none"> Jde o normální jev, hluk se po stabilizaci provozu kompresoru sníží.
Zobrazení kódu F1	<ul style="list-style-type: none"> Možná příčina: nízké napětí chladicího boxu. Nastavte ochranu baterie od vysoké po střední nebo od střední až po nízkou.
Zobrazení kódu F2	<ul style="list-style-type: none"> Možná příčina: ventilátor kondenzátoru je přetížen. Odpojte napájení chladicího boxu na 5 minut a spusťte jej znovu. Pokud se kód zobrazí znovu, kontaktujte výrobce.
Zobrazení kódu F3	<ul style="list-style-type: none"> Možná příčina: kompresor se příliš často zapíná. Odpojte napájení chladicího boxu na 5 minut a spusťte jej znovu. Pokud se kód zobrazí znovu, kontaktujte výrobce.
Zobrazení kódu F4	<ul style="list-style-type: none"> Možná příčina: kompresor nenaskočí. Odpojte napájení chladicího boxu na 5 minut a spusťte jej znovu. Pokud se kód zobrazí znovu, kontaktujte výrobce.
Zobrazení kódu F5	<ul style="list-style-type: none"> Možná příčina: přehřátí kompresoru a elektroniky. Odpojte napájení chladicího boxu na 5 minut a spusťte jej znovu. Pokud se kód zobrazí znovu, kontaktujte výrobce a požádejte o servis.
Zobrazení kódu F6	<ul style="list-style-type: none"> Možná příčina: ovladač nedokáže detekovat žádný parametr. Odpojte napájení chladicího boxu na 5 minut a proveďte opětovné spuštění. Pokud se kód zobrazí znovu, kontaktujte výrobce.
Zobrazení kódu F7 nebo F8	<ul style="list-style-type: none"> Možná příčina: teplotní čidlo má závadu. Obratě se na výrobce a požádejte o servis.

8. ZÁRUKA

Platí zákonná záruční doba.

V případě poruchy výrobku se obraťte na výrobce (viz zadní straně návodu) nebo na prodejce.

Snažíme se mít k dispozici náhradní díly až po dobu 10 let.

Další informace naleznete na stránkách www.outwell.com

Při opravách a vyřizování záruky přiložte k zasílanému přístroji následující dokumenty:

- Kopii stvrzenky s datem nákupu,
- Důvod reklamace nebo popis závady.

9. TECHNICKÉ INFORMACE

Model	Arctic Chill 8 590236 / CF8
Klimatická kategorie	T, ST, N
Jmenovité napětí DC	12V/24V
Jmenovitý proud pro AC (adaptér)	0.8A - 0.3A
Jmenovitý proud pro DC	4.0A(12V) / 2.0A(24V)
Ochranná třída proti úrazu elektrickým proudem	
Chladivo	R1234YF(24g)
Pěnotvorné činidlo	C ₆ H ₁₀
Vnitřní objem	7.4L

Batch no.: mmyyxxxx / MADE IN CHINA

Oase Outdoors ApS
EU: Kornvej 9, DK-7323 Give, Denmark. UK: One Glass Wharf, Bristol, BS2 0ZX

INNHOLDSFORTEGNELSE

1. SIKKERHETSANVISNINGER.....	SIDE 45
2. PRODUKTEGENSKAPER	SIDE 46
3. PRODUKTSTRUKTUR.....	SIDE 46
4. INSTALLASJON.....	SIDE 46
5. FUNKSJON OG DRIFT	SIDE 47
6. VEDLIKEHOLD.....	SIDE 48
7. FEILSØKING	SIDE 49
8. GARANTI.....	SIDE 50
9. TEKNISK INFORMASJON	SIDE 50

Les nøye gjennom denne bruksanvisningen før du starter enheten. Oppbevar den på et trygt sted for fremtidig bruk.

**1. SIKKERHETSANVISNINGER****ADVARSEL!**

- Ikke bruk apparatet hvis det er synlig skadet.
- Ikke blokker åpningene i kjøleboksen med ting som nål, vaier osv.
- Ikke utsett apparatet for regn eller senk det ned i vann.
- Ikke plasser apparatet nær åpen ild eller andre varmekilder (varmeovner, direkte sollys, gassovner osv.)
- Ikke oppbevar eksplosive stoffer som spraybokser med brennbart drivstoff i kjøleboksen.
- Kontroller at strømledningen er tørr og ikke sitter fast eller er skadet. Ikke plasser flere bærbare stikkontakter eller bærbare strømforsyninger på baksiden av apparatet.
- Kontroller at spenningen som er spesifisert på typeskiltet, tilsvarer spenningsforsyningen. Apparatet skal kun brukes med den medfølgende strømforsyningsenheten.
- Ikke bruk elektriske apparater inne i produktets oppbevaringsrom for mat, med mindre de er av den typen som anbefales av produsenten.
- Når apparatet er pakket ut og før det slås på, må det plasseres på et flatt underlag i minst 6 timer.
- Sørg for at produktet står horisontalt når det er i drift. Tiltvinkelen må være mindre enn 5° for langvarig drift og mindre enn 45° for kortvarig drift.
- Hold ventilasjonsåpningene i enhetsrammen eller den innebygde strukturen fri for hindringer. (Rundt kompressoren ≥ 100 mm).
- Hold produktet stabilt på bakken eller i bilen. Må ikke tømmes opp ned.

**FARE!**

- Reparasjoner må kun utføres av kvalifisert personell. Feilaktig reparasjon kan medføre skader. Lampen og strømledningen må skiftes ut av produsenten eller en kvalifisert person.
- Barn i alderen 3–8 år kan *kun* ta inn og ut av kjøleapparater.
- Barn må ikke leke med apparatet.
- Rengjøring og vedlikehold skal ikke utføres av barn uten tilsyn.
- Apparatet kan brukes av barn fra 8 år og oppover samt av personer med reduserte fysiske, sensoriske eller mentale evner eller manglende erfaring og kunnskap hvis de er under tilsyn eller har fått instruksjoner om sikker bruk av apparatet og forstår farene.

**MERK!**

- Koble fra strømforsyningen hver gang det skal utføres rengjøring og vedlikehold, og etter hver bruk.
 - Unngå bruk av skarpe verktøy til å avrime; det er viktig å ikke skade kjølemiddelkretsen.
 - Kontroller om apparatets kjølekapasitet er egnet for oppbevaring av mat eller medisin.
 - Mat skal kun oppbevares i originalemballasjen eller i egnede beholdere.
 - Hvis apparatet står tomt i lengre perioder, slå du det av, avrimer, rengjør, tørker og lar lokket stå åpent for å forebygge muggdannning inne i apparatet.
 - Kompressoren til kjøleboksen inneholder brennbar gass.
- Apparatet er utviklet for teltturer og camping.



HVIS DU ØNSKER Å AVHENDE APPARATET

1. Fjern ledninger, lokk, festebraketter fra hoveddelen med kompressor og avhend i henhold til lokale forskrifter. Kontakt ditt lokale gjenvinningscenter for opplysninger om hvordan du gjør dette i samsvar med gjeldende forskrifter for avfallshåndtering.
2. Kast emballasjen i egnete avfallsbeholdere for resirkulering der det er mulig.



2. PRODUKTEGENSKAPER

- Høyeffektiv likestrøm kompressor og omformermodus.
- CFC-fri og god varmeisolasjon.
- Likestrøm 12/24 V eller vekselstrøm 100~240 V (med dedikert adapter) strømforsyning.
- Rask nedkjøling til -20 °C (basert på en romtemperatur på 25 °C).
- Intelligent batteribeskyttelsessystem.
- Digitalt display for temperaturinnstilling.
- Trådløs lading og USB-port.

3. PRODUKTSTRUKTUR

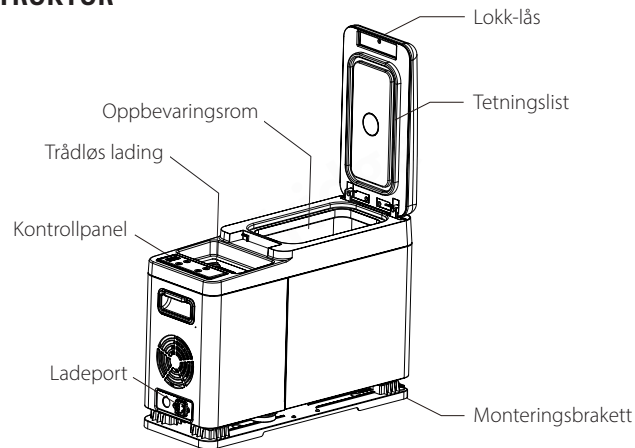

4. INSTALLASJON

1. Fjern den originale kjøretøykonsollen.
2. Installer det medfølgende monteringsbeslaget og stram skruene.
3. Installer konsollkjølskapet ved hjelp av sigaretteneren.
4. Koble den medfølgende DC-strømkabelen til kjøretøyets sigarettener.

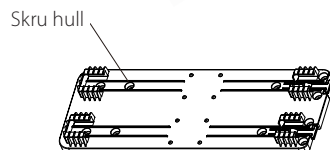

5. FUNKSJONER OG DRIFT

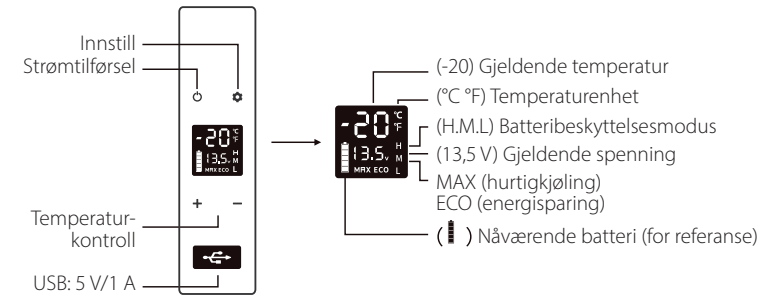

- **Strømforsyning:** Koble til likestrøm 12 V/24 V eller vekselstrøm 100-240 V-strøm (med dedikert adapter).
- **Skjermoppstart:** Koble til strømforsyningen, så vil det avgis et langt pip og skjermen vil være på i 2 sekunder før den går til normal driftsmodus.
- **Strøm PÅ/AV:** trykk for å skru PÅ/AV.
- **Temperaturinnstilling:** Trykk **+** eller **-** for temperaturinnstilling. Innstillingen lagres automatisk etter tre sekunders stopp. (Merk: Den viste temperaturen er den gjeldende temperaturen i seksjonen. Det tar litt tid før den innstilte temperaturen nås.) Temperaturinnstillingsområde: -20~20 °C.
- **Kjølemodus:** I driftsmodus trykker du for å skifte til MAX (hurtigkjøling) og ECO (energisparesmodus). (*Fabrikkinstillingen er MAX.)
- **Batteribeskyttelsesmodus:** I driftsmodus hold du inne i tre sekunder til skjermen blinker. Deretter trykker du igjen for å velge beskyttelsesmodus H (High), M (Medium) og L (Low). (*Fabrikkinstillingen er H).

SPENNINGSPREFERANSE:







MODUS	Likestrøm 12 V		Likestrøm 24 V	
	AVSTENGNING	INNKOPLING	AVSTENGNING	INNKOPLING
L	8,5 V	10,9 V	21,3 V	22,7 V
M	10,1 V	11,4 V	22,3 V	23,7 V
H	11,1 V	12,4 V	24,3 V	25,7 V

* spenningen er en teoretisk verdi, det kan være avvik i ulike scenarier.

* H bør stilles inn når produktet er koblet til bilens strøm, og M eller L bør stilles inn når det er koblet til et bærbart batteri eller et annet reservebatteri.

- **Temperaturinnstilling for enhet:** Slå av kjøleboksen, hold inne i tre sekunder til E1 vises, og skift deretter til E5 ved å trykke på nytt. I E5-modus trykker du på **+** eller **-** for å velge Celsius eller Fahrenheit. (*Fabrikkinstillingen er °C.)
- **Tilbakestilling:** Slå av kjøleboksen, og hold inne i tre sekunder til E1 vises, i E1-modus holder du inne **+-** samtidig i tre sekunder for å tilbakestille den.
- **Trådløs lading:** Plasser mobiltelefonen din i midten av det trådløse ladeområdet for å starte ladingen. Merk: Mobiltelefonen din må støtte trådløs lading.

ANBEFALTE TEMPERATURER FOR VANLIGE MATVARER:

						
Drikkevarer	Frukt	Grønnsaker	Ferdigretter	Vin	Iskrem	Kjøtt
5 °C	5~8°C	3~10 °C	4 °C	10 °C	-10 °C	-18 °C

6. VEDLIKEHOLD

Rengjøring:

- Start med å slå av apparatet og trekk ut støpselet for å unngå elektrisk støt.
- Bruk en våt klut til å rengjøre enheten, og tørk deretter av med en tørr klut.
- Kjøleboksen må ikke senkes ned i vann eller rengjøres under rennende vann.
- Ikke bruk slipende rengjøringsmidler, da disse kan skade apparatet.

Oppbevaring:

Følg disse instruksjonene hvis apparatet ikke skal brukes på lang tid:

- Slå av apparatet og trekk ut støpselet.
- Ta ut alt som oppbevares i enheten.
- Tørk av overflødig vann med en myk klut.
- Oppbevar kjøleboksen på et kjølig og tørt sted.
- La lokket stå litt åpent for å hindre at det danner seg lukt.
- Anbefalt lagringsmiljø: Omgivelsestemperatur: 25 °C, omgivelsesfuktighet: ≤ 75 %.

Avriming:

- Fuktighet kan danne rim inne i kjøleenheten eller på fordampere. Dette reduserer kjølekapasiteten. Avrim apparatet regelmessig for å unngå dette.
- Start med å slå av apparatet og trekk ut støpselet for å unngå elektrisk støt.
- Ta ut alt som oppbevares i enheten.
- Hold lokket åpent.
- Tørk av det tinte vannet.



Bruk aldri harde eller spisse verktøy til å fjerne is eller til å frigjøre gjenstander som har frosset fast på apparatet.

Skifte ut pluggsikringen med vekselstrøm (220-240 V)

1. Trekk ledningen ut av stikkkontakten og ladekontakten på kjøleboksen.
2. Vipp opp sikringsdekslet med en liten flat skrutrekker midt i kabelpluggen. Skift ut sikringen med en ny sikring med samme kapasitet (BS 1362 13A).
3. Monter kabelpluggen på nytt i motsatt rekkefølge.

Skifte ut sikring i kjøleboksen (15 A)

1. Trekk ledningen ut av stikkkontakten eller 12V-stikkkontakten og ladekontakten på kjøleboksen.
2. Vipp opp sikringsdekslet med en liten flat skrutrekker i ladekontakten på kjøleboksen. Skift ut sikringen med en ny som har samme kapasitet (standard sikring på 15 A).
3. Monter ladeporten på nytt i motsatt rekkefølge.

7. FEILSØKING

Problemer	Årsak/forslag
Kjøleboksen fungerer ikke	<ul style="list-style-type: none"> • Kontroller om bryteren er på. • Kontroller at støpselet og stikkkontakten er riktig tilkoblet. • Kontroller om sikringen er gått. • Kontroller om det er feil på strømforsyningen. • Hvis kjøleboksen slås ofte på/av, kan det føre til at kompressoren starter senere enn vanlig.
Kjøleboksrommene er for varme	<ul style="list-style-type: none"> • Lokket åpnes ofte. • En stor mengde varm eller svært varm mat ble oppbevart der nylig. • Kjøleboksen har vært koblet fra i lang tid
Maten er frossen	<ul style="list-style-type: none"> • Temperaturen ble innstilt for lavt
Det er lyd av «vann som strømmer» fra innsiden av kjøleboksen	<ul style="list-style-type: none"> • Det er et normalt fenomen, forårsaket av strømmen av kjølemiddel.
Det er vanndråper rundt kjølebokshuset eller det åpne lokket	<ul style="list-style-type: none"> • Det er helt vanlig at fuktigheten kondenserer til vann når den kommer i kontakt med en kald overflate på kjøleboksen.
Kompressoren lager noe støy ved oppstart	<ul style="list-style-type: none"> • Det er helt vanlig, og støyen reduseres når kompressoren stabiliserer seg.
Kode F1 vises	<ul style="list-style-type: none"> • Mulig årsak: lav spenning til kjøleboks. Juster batteribeskyttelsen fra High til Medium eller fra Medium til Low.
Kode F2 vises	<ul style="list-style-type: none"> • Mulig årsak: kondensatorviften er overbelastet. Koble fra strømmen til kjøleboksen i 5 minutter og start den på nytt. Ta kontakt med produsenten for service hvis koden vises igjen.
Kode F3 vises	<ul style="list-style-type: none"> • Mulig årsak: Kompressoren starter for ofte. Koble fra strømmen til kjøleboksen i 5 minutter og start den på nytt. Ta kontakt med produsenten for service hvis koden vises igjen.
Kode F4 vises	<ul style="list-style-type: none"> • Mulig årsak: Kompressoren starter ikke. Koble fra strømmen til kjøleboksen i 5 minutter og start den på nytt. Ta kontakt med produsenten for service hvis koden vises igjen.
Kode F5 vises	<ul style="list-style-type: none"> • Mulig årsak: Overoppheting av kompressor og elektronisk utstyr. Koble fra strømmen til kjøleboksen i 5 minutter og start den på nytt. Ta kontakt med produsenten for service hvis koden vises igjen.
Kode F6 vises	<ul style="list-style-type: none"> • Mulig årsak: Styreenheten kan ikke registrere noen parametre. Koble fra strømmen til kjøleboksen i 5 minutter og start den på nytt. Ta kontakt med produsenten for service hvis koden vises igjen.
Kode F7 eller F8 vises	<ul style="list-style-type: none"> • Mulig årsak: Temperatursensoren er defekt. Ta kontakt med produsenten for service.

NO: BRUKERVEILEDNING

8. GARANTI

Lovbestemt garantitid gjelder.

Hvis produktet er skadet, kontakter du produsenten (se baksidan av bruksanvisningen) eller forhandleren.

Vi streber etter å ha reservedeler tilgjengelig i opptil 10 år.

Du finner mer informasjon på www.outwell.com

Legg ved følgende dokumenter når du sender inn apparatet til reparasjon og garantisaksbehandling:

- Kopi av kvittering med kjøpsdato
- En årsak til krav eller beskrivelse av feilen.

9. TEKNISK INFORMASJON

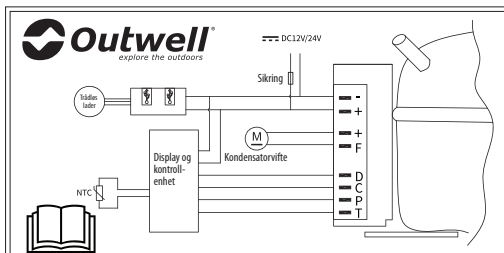

Modell	Arctic Chill 8 590236 / CF8
Klimakategori	T, ST, N
Nominell spenning DC	12V/24V
Nominell strøm for AC (adapter)	0.8A - 0.3A
Nominell strøm for DC	4.0A(12V) / 2.0A(24V)
Beskyttelsesklasse mot elektrisk støt	
Kuldemiddel	R1234YF(24g)
Skumbåsemiddel	C ₃ H ₁₀
Innvendig volum	7.4L

Batch no.: mmyyxxxx / MADE IN CHINA



Oase Outdoors ApS
EU: Kornvej 9, DK-7323 Give, Denmark. UK: One Glass Wharf, Bristol, BS2 0ZX





outwell.com